

Tecno⁺

คู่มือการใช้งานเตาไมโครเวฟ

รุ่น TNP MG 820 LBS



พธก. 1773-2548

สารบัญ

1	ข้อควรระวัง	1
2	รายละเอียดสินค้า	2
3	คำเตือนด้านความปลอดภัย	3
4	การทำความสะอาดและดูแลรักษา	5
5	การเลือกภาชนะสำหรับเตาไมโครเวฟ	6
6	อุปกรณ์ประกอบและแผงควบคุมการทำงาน	7
7	วิธีการใช้งาน	9
8	การแก้ไขปัญหาเบื้องต้น	18

ข้อควรระวัง

กรุณาอ่านคู่มือแนะนำการใช้งานอย่างละเอียด ก่อนการติดตั้งและใช้งาน เตอบไมโครเวฟ เพื่อหลีกเลี่ยงการเกิดความสูญเสียพลังงานความร้อนของเตาไมโครเวฟ

1. อย่าพยายามใช้งานเครื่อง เมื่อมีการเปิดประตูของเตอบ เพราะจะทำให้เกิดความสูญเสียพลังงาน
2. ห้ามวางสิ่งของใดๆ ระหว่างด้านหน้าของเตอบ กับประตูของเตอบ หรือวางบนพื้น หรือทิ้งคราบสกปรกสะสมไว้ที่ขอบประตูของเตอบ
3. อย่าใช้เตอบไมโครเวฟ ถ้าเตอบมีการชำรุด เช่น ประตูปิดได้ไม่สนิท บานพับและสลักประตูแตก หรือชำรุดเสียหาย

รายละเอียดเตาอบไมโครเวฟ รุ่น : TNP MG 820 LBS

ระบบไฟฟ้า	กระแสสลับ 230V~50Hz
กำลังไฟเข้า (ไมโครเวฟ)	1250 W
กำลังไฟออก (ไมโครเวฟ)	800 W
กำลังไฟเข้า (ย่าง)	1000 W
ความจุเตาอบ	20 ลิตร
ขนาดถาดรองจานหมุน	เส้นผ่านศูนย์กลาง 245 มม
ขนาดภายนอก (กว้างxลึกxสูง)	595 x 344 x 388 มม.
น้ำหนัก	ประมาณ 15.0 กิโลกรัม

คำเตือนด้านความปลอดภัย

เพื่อความปลอดภัยในการใช้งานเครื่อง และลดความเสี่ยงที่อาจเกิดการ
ลุกไหม้ ไฟฟ้าช็อต การบาดเจ็บ จากการใช้งานไมโครเวฟ

1. ควรอ่านคู่มือการใช้งานก่อนการใช้งานให้ละเอียด และเก็บไว้อ้างอิง
สำหรับการใช้งานในอนาคต
2. ควรใช้งานให้ถูกวิธีตามลักษณะและวิธีการใช้ที่ระบุในคู่มือนี้ ห้ามใช้
สิ่งที่มีกรดเคมีหรือสิ่งที่ก่อให้เกิดไอควันในเตาอบ เตาอบนี้ออกแบบมา
เพื่อใช้ในการทำความร้อนปรุงอาหาร หรือสำหรับอาหารแห้ง ไม่ได้ถูก
ออกแบบมา เพื่อใช้กับงานอุตสาหกรรม หรืองานทดลองทาง
วิทยาศาสตร์
3. ก่อนนำอาหารเข้าเตาอบ ควรเปิดปากของภาชนะที่ใส่อาหาร หรือ
ของเหลวออกก่อน เพื่อป้องกันการระเบิดของอาหาร
4. ไม่ควรให้เด็กใช้งานเตาไมโครเวฟตามลำพัง และควรแนะนำการใช้
งานให้ถูกต้อง เพื่อให้สามารถใช้งานได้อย่างปลอดภัย
5. ห้ามใช้งานเตาอบขณะที่ไม่มีสิ่งใดอยู่ภายใน และห้ามเปิดใช้งาน
หากพบว่าปลั๊กไฟหรือสายไฟชำรุด ถ้าเตาอบทำงานไม่ได้หรือขัดข้อง
ไม่ควรดัดแปลง ปรับแต่ง หรือซ่อมแซมเตาอบด้วยตัวเอง

6. หากพบว่าสินค้าชำรุด ควรติดต่อฝ่ายบริการหลังการขายของบริษัทฯ หรือ ติดต่อบุคคลที่มีความรู้ความชำนาญเฉพาะทางเท่านั้น
7. ให้เลือกใช้ภาชนะใส่อาหารที่สามารถใช้กับเตาอบไมโครเวฟได้เท่านั้น
8. ในขณะที่ใช้งานเตาไมโครเวฟ ควรหลีกเลี่ยงการสัมผัสบริเวณไมโครเวฟ เนื่องจากเตาอบจะมีอุณหภูมิสูง
9. เพื่อลดความเสี่ยงอันตรายจากไฟไหม้ที่จะเกิดขึ้น ควรปฏิบัติดังนี้:
 - เมื่อให้ความร้อนกับอาหารในภาชนะกระดาษหรือพลาสติก ควรสังเกตอาหารในช่องเตาอบ จนกระทั่งครบตามกำหนดเวลาเสมอ
 - แกะสายรัดยางหรือโลหะ ออกจากภาชนะบรรจุอาหาร ก่อนนำเข้าเตาอบ
 - หากสังเกตเห็นว่ามีควันขึ้นภายในเตาอบ ให้รีบปิดสวิทช์ หรือถอดปลั๊กไฟออก และปิดประตูของเตาอบไว้ เพื่อป้องกันเปลวไฟที่อาจจะเกิดขึ้น
 - ต้องตรวจสอบอุณหภูมิอาหารก่อนบริโภคเพื่อหลีกเลี่ยงการถูกลวก
10. ในการใช้งานเตาอบกับเครื่องดื่ม ควรระมัดระวังเรื่องของความร้อน ไม่ควรหยิบหรือจับภาชนะออกมาจากเตาอบด้วยมือเปล่า
11. ไม่ควรทอดอาหารในเตาอบ เพราะน้ำมันที่ร้อนอาจจะทำให้ชิ้นส่วนหรืออุปกรณ์เตาอบเสียหายได้
12. ห้ามต้มไข่ดิบหรือไข่สุกที่มีเปลือกหุ้มในเตาไมโครเวฟ เพราะอาจทำให้เกิดการระเบิดของไข่

การดูแลรักษาและการทำความสะอาด

1. ปิดสวิทช์ที่เตาอบและถอดปลั๊กไฟออกจากเต้ารับก่อนทำความสะอาด
2. หลังการใช้งาน ควรเช็ดทำความสะอาดภายในเตาอบทุกครั้ง โดยใช้ผ้าชุบน้ำเช็ดเพื่อทำความสะอาด หรืออาจใช้น้ำยาที่มีสารเป็นกลาง เพื่อทำความสะอาดในกรณีที่สกปรกมาก หลีกเลี่ยงการใช้ผ้าที่มีความกระด้างมาเช็ดทำความสะอาดเตาอบ เพราะอาจทำให้สารเคลือบบนผิวเกิดความเสียหายได้
3. พื้นผิวด้านนอกควรทำความสะอาดด้วยผ้าชุบน้ำหมาดๆ และควรระมัดระวังไม่ให้น้ำไหลเข้าไปภายในตัวเครื่อง
4. เช็ดที่ขอบประตูของเตาอบทั้งด้านในและด้านนอก ไม่ควรมีสิ่งตกค้างหรือรอยเปื้อน
5. อย่าให้ส่วนของแผงควบคุมเปียกน้ำ
6. ถ้ามีไอน้ำเกิดขึ้นภายใน หรือภายนอกของเตาอบให้เช็ดออกด้วยผ้าสะอาด
7. ควรนำถาดรองภายในออกมาทำความสะอาดด้วยผ้าชุบน้ำอุ่น หรือล้างด้วยน้ำยาล้างจาน

8. การดับกลิ่นเหม็นภายในเตาอบทำได้โดยการใช้น้ำมะนาวผสมน้ำเปล่าใส่แก้วหรือเปลือกมะนาว 1 ผล ใส่เข้าไปไว้ในเตาอบทิ้งไว้ประมาณ 10 นาที หลังจากนั้นให้นำผ้าแห้งเช็ดภายในเตาอบ
9. การทำความสะอาดที่ไม่ถูกวิธี อาจทำให้บริเวณพื้นผิวในเตาอบเกิดความเสื่อม และส่งผลต่ออายุการใช้งานของเตาอบไมโครเวฟ

การเลือกใช้ภาชนะกับเตาไมโครเวฟ

ภาชนะที่ใช้	ไมโครเวฟ	ย่าง	Combi
แก้วทนความร้อน	ได้	ได้	ได้
แก้วที่ไม่ทนความร้อน	ไม่ได้	ไม่ได้	ไม่ได้
จานกระเบื้อง	ได้	ได้	ได้
จานพลาสติกที่ใช้เฉพาะกับไมโครเวฟ	ได้	ไม่ได้	ไม่ได้
กระดาษ	ได้	ไม่ได้	ไม่ได้
จานรองวัสดุทำจากเหล็ก	ไม่ได้	ได้	ไม่ได้
ตะแกรงเหล็ก	ไม่ได้	ได้	ไม่ได้
ฟลอยด์อะลูมิเนียม	ไม่ได้	ได้	ไม่ได้



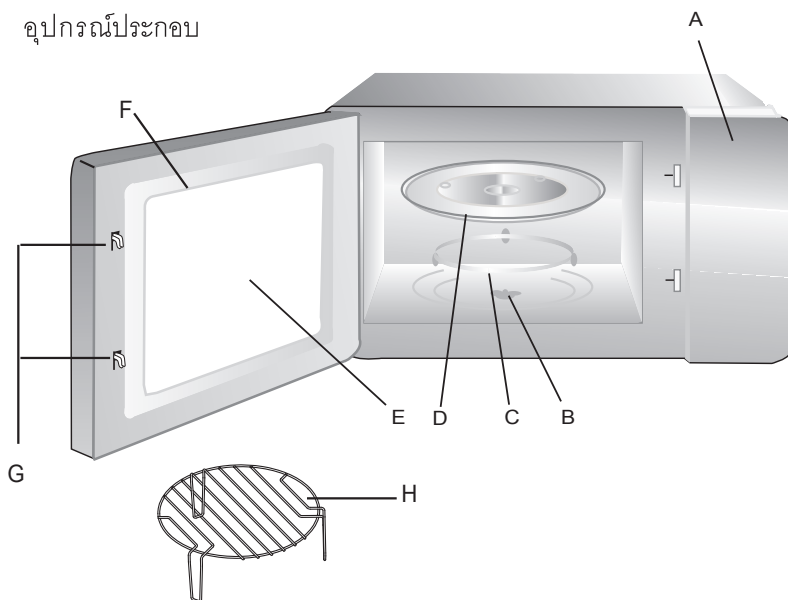



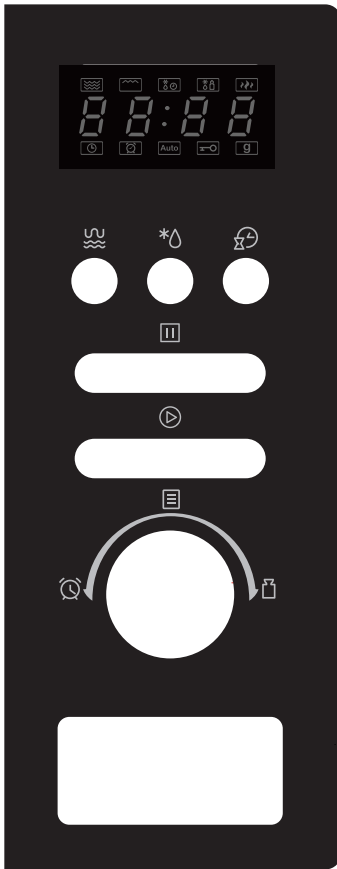

อุปกรณ์ประกอบ



- A) แผงควบคุม
- B) แกนรองจานหมุน
- C) ฐานรองจานหมุน
- D) ถาดแก้วสำหรับรองอาหาร
- E) หน้าต่างของเตาไมโครเวฟ
- F) ประตุมิโครเวฟ
- G) ระบบล็อกป้องกันเพื่อความปลอดภัย
- H) ตะแกรงย่างอาหาร (ใช้วางบนถาดแก้วเมื่อใช้โปรแกรมย่างเท่านั้น)

แผงควบคุมการทำงาน



	Microwave/ Grill/Combi.
	Weight/Time Defrost
	Kithchen Time/ Clock
	Stop/Clear
	Start/ +30SEC./Confirm
	Auto Menu
	Timer
	Weight

วิธีการใช้งาน

1. การตั้งค่านาฬิกา Clock Setting

1. เมื่อเสียบปลั๊กไฟเตาอบไมโครเวฟหน้าจอแสดงผล LED จะขึ้น "0:00" และมีเสียงสัญญาณดัง 1 ครั้ง
2. กดปุ่ม "Kitchen Timer/Clock" 2 ครั้ง ไฟหลักชั่วโมงจะกระพริบ
3. หมุนปุ่มลูกบิดควบคุมเพื่อตั้งค่าเวลา ชั่วโมง (0-23)
4. กด "Kitchen Timer/Clock" ไฟหลักนาทีจะกระพริบ
5. หมุนปุ่มลูกบิดควบคุมเพื่อตั้งค่าเวลา นาที (0-59)
6. กด "Kitchen Timer/Clock" อีกครั้ง เพื่อยืนยันการตั้งค่าเวลา

หมายเหตุ :

1. หากไม่ได้ตั้งเวลา เตาอบจะไม่สามารถใช้งานได้
2. ในระหว่างตั้งเวลา หากกด "Stop/Clear" จะเป็นการย้อนกลับขึ้นตอน 1 ตามลำดับ

2. การปรุงอาหารด้วยไมโครเวฟ Microwave Cooking

1. กดปุ่ม "Micro./Grill/Combi." หน้าจอจะปรากฏระดับความร้อน สามารถเลือกระดับความร้อนที่ต้องการ P100, P80, P50, P30, P10 โดยการกดปุ่ม "Micro./Grill/Combi." ในแต่ละครั้ง จะเป็นการเลือกค่าความร้อนระดับต่างๆ
2. กด "Start/+30Sec/Confirm" เพื่อยืนยันค่าความร้อนที่ต้องการ

3. หมุนปุ่มลูกบิดควบคุม เพื่อตั้งค่าเวลาปรุงอาหาร ตั้งแต่ 0:05 วินาที ถึง 95:00 นาที

4. กด “Start/+30Sec/Confirm” เพื่อเริ่มการทำงาน

ตัวอย่าง : หากท่านต้องการตั้งความร้อนที่ P80 ระยะเวลาปรุงอาหาร 20 นาที

1. กด “Micro./Grill/Combi.” 1 ครั้ง หน้าจอแสดงผลจะขึ้น P100
2. กด “Micro./Grill/Combi.” อีก 1 ครั้ง หรือหมุนปุ่มลูกบิดควบคุม เพื่อเลือกตั้งค่าความร้อน P80
3. กด “Start/+30Sec/Confirm” เพื่อยืนยัน หน้าจอจะแสดงผล “P80”
4. หมุนปุ่มลูกบิดควบคุม เพื่อตั้งเวลาปรุงอาหาร หน้าจอแสดงผล “20:00”
5. กด “Start/+30Sec/Confirm” เพื่อเริ่มการทำงาน

ก ระดับความร้อน	หน้าจอแสดง	กำลังเปอร์เซ็นต์
กด 1 ครั้ง	P100	100%
กด 2 ครั้ง	P80	80%
กด 3 ครั้ง	P50	50%
กด 4 ครั้ง	P30	30%
กด 5 ครั้ง	P10	10%

3. การย่างและการอบอาหาร Grill or Combi, Cooking

1. กด “Micro./Grill/Combi.” เพื่อเลือกระดับความร้อนที่ต้องการ G, C-1, C-2, โดยเมื่อกดปุ่ม “Micro./Grill/Combi.” แต่ละครั้ง จะเป็นการเลือกค่าความร้อนระดับต่างๆ หรือสามารถหมุนปุ่มลูกบิดควบคุม เพื่อตั้งค่าความร้อนได้ หลังจากนั้นให้กด “Micro./Grill/Combi.” 1 ครั้ง

2. กด “Start/+30Sec/Confirm” เพื่อยืนยันค่าความร้อนที่ต้องการ

3. หมุนปุ่มควบคุมเพื่อตั้งเวลา ตั้งแต่ 0:05 วินาที ถึง 95:00 นาที

4. กด “Start/+30Sec/Confirm” เพื่อเริ่มการทำงาน

ตัวอย่าง : หากท่านต้องการตั้งความร้อน 55% สำหรับการอบด้วยคลื่น

ไมโครเวฟ และ 45% สำหรับใช้ความร้อนจากการย่าง(C-1) เป็นเวลา 10 นาที

1. กด “Micro./Grill/Combi.” 1 ครั้ง จอแสดงผลขึ้น P100

2. กด “Micro./Grill/Combi.” อีก 1 ครั้ง หรือหมุนปุ่มควบคุมเพื่อตั้งค่า

ความร้อน C-1

3. กด “Start/+30Sec/Confirm” เพื่อยืนยัน หน้าจอจะแสดงผล “C-1”

4. หมุนปุ่มลูกบิดควบคุมเพื่อตั้งเวลาที่ 10 นาที ให้หน้าจอแสดงผล “10:00”

5. กด “Start/+30Sec/Confirm” เพื่อเริ่มการทำงาน

กตระดับความร้อน	แสดง	กำลังไฟไมโครเวฟ	กำลังไฟการย่าง
กต 1 ครั้ง	G	0%	100%
กต 2 ครั้ง	C-1	55%	45%
กต 3 ครั้ง	C-2	36%	64%

หมายเหตุ : ในการย่าง (Grill) เมื่อย่างอาหารโดยให้เวลาผ่านไปครึ่งหนึ่งจากเวลาที่กำหนด เตาอบไมโครเวฟจะส่งเสียงสัญญาณเตือน 2 ครั้ง แนะนำให้กลับด้านอาหารเมื่อได้ยินเสียงเตือน เพื่อให้อาหารที่ย่างสุกพอดี จากนั้นกดปุ่ม “Start/+30Sec/Confirm” เพื่อย่างอาหารต่อจนครบเวลาที่กำหนด

4. การใช้งานไมโครเวฟแบบปุ่มลัด Quick Start

1. เมื่อกด “Start/+30Sec/Confirm” เตาจะทำงานและตั้งกำลังไฟสูงสุดที่ 100% สำหรับการทำอาหารแบบเร่งด่วน ให้กด “Start/+30Sec/Confirm” การกดปุ่มซ้ำแต่ละครั้งจะเป็นการเพิ่มเวลาการทำงานไปอีก 30 วินาที
- 2.. หมุนปุ่มลูกบิดไปทางซ้าย เพื่อตั้งเวลาการปรุงอาหารที่กำลังไฟสูงสุดที่ 100% กด “Start/+30Sec/Confirm” เพื่อเริ่มการทำงาน

5. การละลายอาหารแช่แข็งอัตโนมัติ คำนวณจากน้ำหนักอาหาร

Defrost by Weight

1. กด “W.T/Time Defrost” 1 ครั้ง หน้าจอจะแสดงผล “dEF1”
2. หมุนปุ่มลูกบิดควบคุม เพื่อตั้งค่าน้ำหนักอาหารตั้งแต่ 100-2000 กรัม
3. กด “Start/+30Sec/Confirm” เพื่อเริ่มการละลายน้ำแข็ง

6. การละลายอาหารแช่แข็งอัตโนมัติ โดยการตั้งเวลา Defrost by Time

1. กด “W.T/Time Defrost” 2 ครั้ง หน้าจอจะแสดงผล “dEF2”
2. หมุนปุ่มลูกบิดควบคุม เพื่อตั้งเวลาในการละลายน้ำแข็ง สูงสุด 95 นาที
3. กด “Start/+30Sec/Confirm” เพื่อเริ่มการละลายน้ำแข็ง

7. โปรแกรม ตั้งเวลาเริ่มปรุงอาหาร Kitchen Timer

1. กด “Kitchen Timer/Clock” 1 ครั้ง หน้าจอจะแสดงผล 00:00
2. หมุนปุ่มลูกบิดควบคุม เพื่อตั้งค่าเวลาปรุงอาหาร (สูงสุด 95 นาที)
3. กด “Start/+30Sec/Confirm” เพื่อยืนยันเวลา
4. เมื่อถึงกำหนดเวลาที่ตั้งไว้ จะมีสัญญาณเตือน 5 ครั้ง

หมายเหตุ : หากมีการตั้งค่าเวลาเอาไว้ เมื่อครบกำหนดเวลา หน้าจอจะแสดงสถานะเวลาปัจจุบัน

8. การปรุงอาหารอัตโนมัติ Auto Menu

1. หมุนปุ่มลูกบิดควบคุมไปทางขวาเพื่อเลือกเมนู หน้าจอจะแสดงผล “A-1” ถึง “A-8” สำหรับการปรุงอาหารแต่ละชนิดดังแสดงในตารางหน้าถัดไป
2. กด “Start/+30Sec/Confirm” เพื่อยืนยันเมนูปรุงอาหารที่เลือก
3. หมุนปุ่มลูกบิดควบคุมไปทางขวา เพื่อเลือกค่าน้ำหนักอาหาร
4. กด “Start/+30Sec/Confirm” เพื่อเริ่มการทำงาน

ตัวอย่าง : หากท่านต้องการใช้เมนูการปรุงอาหารอัตโนมัติ สำหรับปลาที่มีน้ำหนัก 350 กรัม

1. หมุนปุ่มลูกบิดควบคุมไปทางขวา เพื่อเลือกเมนู “A-6”
2. กด “Start/+30Sec/Confirm” เพื่อยืนยันเมนู
3. หมุนปุ่มลูกบิดควบคุมไปทางขวา เพื่อเลือกน้ำหนักอาหารที่ “350” กรัม
4. กด “Start/+30Sec/Confirm” เพื่อเริ่มการทำงาน

เมนู	น้ำหนัก (กรัม)	หน้าจอบันทึกแสดงผล
A-1 พิซซ่า	200	200
	400	400
A-2 เนื้อวัว	250	250
	350	350
	450	450
A-3 ผัก	200	200
	300	300
	400	400
A-4 พาสต้า	50 (น้ำหนัก 450 กรัม)	50
	100 (น้ำหนัก 800 กรัม)	100
A-5 มันฝรั่ง	200	200
	400	400
	600	600
A-6 เนื้อปลา	250	250
	350	350
	450	450
A-7 เครื่องดื่ม	1 cup (120 ml)	1
	2 cup (240ml)	2
	3 cup (360ml)	3
A-8 ปอปคอร์น	50	50
	100	100

9. ตั้งการปรุงอาหาร 2 ชั้นตอน Multi-Section Cooking

ตัวอย่าง : หากท่านต้องการละลายอาหารแช่แข็งอัตโนมัติเป็นเวลา 5 นาที หลังจากนั้นให้ปรุงอาหารที่ละลายนั้นด้วยไมโครเวฟ กำลังความร้อนเปอร์เซ็นต์ 80% เป็นเวลา 7 นาที

1. กด “W.T/Time Defrost” 2 ครั้ง หน้าจอจะแสดงผล “dEF2”
 2. หมุนปุ่มลูกบิดควบคุม เพื่อตั้งเวลาในการละลายน้ำแข็ง “5:00” นาที
 3. กด “Micro./Grill/Combi.” 1 ครั้ง หน้าจอแสดงผล “P100”
 4. กด “Micro./Grill/Combi.” อีกครั้ง หรือหมุนปุ่มลูกบิดควบคุม เพื่อตั้งค่าที่ “P80”
 5. กด “Start/+30Sec/Confirm” เพื่อยืนยันค่าความร้อนที่ต้องการ
 6. หมุนปุ่มลูกบิดควบคุมไปที่เวลา 7 นาที เพื่อตั้งเวลา “7:00”
 7. กด “Start/+30Sec/Confirm” เพื่อเริ่มการทำงาน โดยเตาอบไมโครเวฟจะส่งเสียงสัญญาณเตือน เมื่อการปรุงอาหารในแต่ละชั้นตอนเสร็จสิ้น
- ## 10. โปรแกรมเช็คสถานะการใช้งาน Inquiring Function
1. ในขณะที่ใช้งานไมโครเวฟ สามารถกด “Micro./Grill/Combi.” เพื่อแสดงค่า “ ค่าความร้อนปัจจุบัน ” ที่ใช้ในการปรุงอาหาร โดยจะแสดงผลเป็นเวลา 3 วินาที
 2. ในขณะที่ใช้งานไมโครเวฟ สามารถกด “Kitchen Timer/Clock” เพื่อแสดงผล “ เวลาปัจจุบัน ” โดยจะแสดงผลเป็นเวลา 3 วินาที

11. โปรแกรมป้องกันการใช้งานจากเด็ก CHILD LOCK

เพื่อป้องกันเหตุสุดวิสัยอันอาจเกิดจากเด็ก CHILD LOCK จะแสดงขึ้นบนหน้าจอ และไม่ใคร่จะไม่สามารถใช้งานได้ เมื่อมีสัญลักษณ์ CHILD LOCK ปรากฏ การตั้งค่า CHILD LOCK ให้กด “Stop/Clear” ค้างไว้ 3 วินาที จะมีเสียงสัญญาณ พร้อมสัญลักษณ์ CHILD LOCK ปรากฏ หากต้องการยกเลิกค่า CHILD LOCK ให้กด “Stop/Clear” ค้างไว้ 3 วินาที สัญญาณไฟจะหายไปจากหน้าจอ

การแก้ไขปัญหาเบื้องต้น Troubleshooting

ไฟเตาอบไม่สว่าง	ในการใช้งานบางโปรแกรมที่ใช้กำลังไฟต่ำ ไฟไมโครเวฟอาจมีการปรับแสงไฟให้สลัวลง ถือเป็นกรณีปกติ
ไอน้ำเกาะบริเวณกระจก และมีลมร้อนออกตามช่องระบายอากาศ	ในการปรุงอาหาร อาจมีไอน้ำออกมาจากอาหาร ซึ่งโดยมากจะระบายออกตามช่องระบายอากาศ แต่ไอน้ำบางส่วนอาจเกาะอยู่บริเวณกระจกเตาอบ ซึ่งเป็นกรณีปกติ
ไม่สามารถใช้งานเตาไมโครเวฟ	สาเหตุที่เป็นไปได้ <ol style="list-style-type: none"> 1. เสียบปลั๊กไฟไม่แน่น 2. ฟิวส์ขาด <p>การแก้ปัญหา</p> <ol style="list-style-type: none"> 1. ดึงปลั๊กไฟออก 10 วินาที จากนั้นเสียบปลั๊กไฟใหม่ ดันเข้าไปให้แน่น 2. เปลี่ยนฟิวส์ใหม่โดยช่างที่มีความรู้ความชำนาญ
เตาไม่ร้อน	อาจเกิดจากการปิดประตูไมโครเวฟไม่แน่น ให้ตรวจสอบว่าปิดประตูไมโครเวฟแน่นสนิท



Tecnogas

Tecno+

CAMARCI

The Signature Brand Co., Ltd.

Tecno⁺

Microwave Oven

INSTRUCTION MANUAL

MODEL:TNP MG 820 LBS



Read these instructions carefully before using your microwave oven, and keep it carefully.

If you follow the instructions, your oven will provide you with many years of good service.

SAVE THESE INSTRUCTIONS CAREFULLY

PRECAUTIONS TO AVOID POSSIBLE EXPOSURE TO EXCESSIVE MICROWAVE ENERGY

(a) Do not attempt to operate this oven with the door open since this can result in harmful exposure to microwave energy. It is important not to break or tamper with the safety interlocks.

(b) Do not place any object between the oven front face and the door or allow soil or cleaner residue to accumulate on sealing surfaces.

(c) WARNING: If the door or door seals are damaged, the oven must not be operated until it has been repaired by a competent person.

ADDENDUM

If the apparatus is not maintained in a good state of cleanliness, its surface could be degraded and affect the lifespan of the apparatus and lead to a dangerous situation.

Specifications

Model:	TNP MG 820 LBS
Rated Voltage:	230V~ 50Hz
Rated Input Power(Microwave):	1250 W
Rated Output Power(Microwave):	800 W
Rated Input Power(Grill):	1000 W
Oven Capacity:	20L
Turntable Diameter:	Ø 245 mm
External Dimensions:	595X344X388 mm
Net Weight:	15.0 kg

IMPORTANT SAFETY INSTRUCTIONS

WARNING

To reduce the risk of fire, electric shock, injury to persons or exposure to excessive microwave oven energy when using your appliance, follow basic precautions, including the following:

1. Warning: Liquids and other foods must not be heated in sealed containers since they are liable to explode.
2. Warning: It is hazardous for anyone other than a competent person to carry out any service or repair operation that involves the removal of a cover which gives protection against exposure to microwave energy.
3. This appliance can be used by children aged from 8 years and above and persons with reduced physical, sensory or mental capabilities or lack of experience and knowledge if they have been given supervision or instruction concerning use of the appliance in a safe way and understand the hazards involved. Children shall not play with the appliance. Cleaning and user maintenance shall not be made by children unless they are older than 8 and supervised.
4. Keep the appliance and its cord out of reach of children less than 8 years.
5. Only use utensils that are suitable for use in microwave ovens.
6. The oven should be cleaned regularly and any food deposits should be removed.
7. Read and follow the specific: "PRECAUTIONS TO AVOID POSSIBLE EXPOSURE TO EXCESSIVE MICROWAVE ENERGY".
8. When heating food in plastic or paper containers,

- keep an eye on the oven due to the possibility of ignition.
9. If smoke is emitted, switch off or unplug the appliance and keep the door closed in order to stifle any flames.
 10. Do not overcook food.
 11. Do not use the oven cavity for storage purposes. Do not store items, such as bread, cookies, etc. inside the oven.
 12. Remove wire twist-ties and metal handles from paper or plastic containers/bags before placing them in the oven.
 13. Install or locate this oven only in accordance with the installation instructions provided.
 14. Eggs in their shell and whole hard-boiled eggs should not be heated in microwave ovens since they may explode, even after microwave heating has ended.
 15. This appliance is intended to be used in household and similar applications such as:
 - staff kitchen areas in shops, offices and other working environments;
 - by clients in hotels, motels and other residential type environments;
 - farm houses;
 - bed and breakfast type environments.
 16. If the supply cord is damaged, it must be replaced by the manufacturer, its service agent or similarly qualified persons in order to avoid a hazard.
 17. Do not store or use this appliance outdoors.
 18. Do not use this oven near water, in a wet basement or near a swimming pool.
 19. The temperature of accessible surfaces may be high when the appliance is operating. The surfaces are liable to get hot during use. Keep cord away from heated

surface, and do not cover any vents on the oven.

20. Do not let cord hang over edge of table or counter.

21. Failure to maintain the oven in a clean condition could lead to deterioration of the surface that could adversely affect the life of the appliance and possibly result in a hazardous situation.

22. The contents of feeding bottles and baby food jars shall be stirred or shaken and the temperature checked before consumption, in order to avoid burns.

23. Microwave heating of beverages can result in delayed eruptive boiling, therefore care must be taken when handling the container.

24. The appliance is not intended for use by persons (including children) with reduced physical, sensory or mental capabilities, or lack of experience and knowledge, unless they have been given supervision or instruction concerning use of the appliance by a person responsible for their safety.

25. Children should be supervised to ensure that they do not play with the appliance.

26. The appliances are not intended to be operated by means of an external timer or separate remote-control system.

27. Accessible parts may become hot during use. Young children should be kept away.

28. Steam cleaner is not to be used.

29. During use the appliance becomes hot. Care should be taken to avoid touching heating elements inside the oven.

30. Only use the temperature probe recommended for this oven. (for ovens provided with a facility to use a

temperature-sensing probe.)

31.WARNING: The appliance and its accessible parts become hot during use. Care should be taken to avoid touching heating elements. Children less than 8 years of age shall be kept away unless continuously supervised.

32.The microwave oven must be operated with the decorative door open.(for ovens with a decorative door.)

33.Surface of a storage drawer can get hot.

34.The microwave oven is intended for heating food and beverages.Drying of food or clothing and heating of warming pads,slippers,sponges,damp cloth and similar may lead to risk of injury,ignition or fire.

**READ CAREFULLY AND KEEP FOR FUTURE
REFERENCE**

To Reduce the Risk of Injury to Persons Grounding Installation

DANGER

Electric Shock Hazard
Touching some of the internal components can cause serious personal injury or death. Do not disassemble this appliance.

WARNING

Electric Shock Hazard Improper use of the grounding can result in electric shock. Do not plug into an outlet until appliance is properly installed and grounded.

This appliance must be grounded. In the event of an electrical short circuit, grounding reduces the risk of electric shock by providing an escape wire for the electric current. This appliance is equipped with a cord having a grounding wire with a grounding plug. The plug must be plugged into an outlet that is properly installed and grounded.

Consult a qualified electrician or serviceman if the grounding instructions are not completely understood or if doubt exists as to whether the appliance is properly grounded. If it is necessary to use an extension cord, use only a 3-wire extension cord.

1. A short power-supply cord is provided to reduce the risks resulting from becoming entangled in or tripping over a longer cord.
2. If a long cord set or extension cord is used:
 - 1)The marked electrical rating of the cord set or extension cord should be at least as great as the electrical rating of the appliance.
 - 2)The extension cord must be a grounding-type 3-wire cord.
 - 3)The long cord should be arranged so that it will not drape over the counter top or tabletop where it can be pulled on by children or tripped over unintentionally.

CLEANING

Be sure to unplug the appliance from the power supply.

1. Clean the cavity of the oven after using with a slightly damp cloth.
2. Clean the accessories in the usual way in soapy water.
3. The door frame and seal and neighbouring parts must be cleaned carefully with a damp cloth when they are dirty.
4. Do not use harsh abrasive cleaners or sharp metal scrapers to clean the oven door glass since they can scratch the surface, which may result in shattering of the glass.
5. **Cleaning Tip**---For easier cleaning of the cavity walls that the food cooked can touch: Place half a lemon in a bowl, add 300ml (1/2 pint) water and heat on 100% microwave power for 10 minutes. Wipe the oven clean using a soft, dry cloth.

UTENSILS

CAUTION

Personal Injury Hazard

It is hazardous for anyone other than a competent person to carry out any service or repair operation that involves the removal of a cover which gives protection against exposure to microwave energy.

See the instructions on "Materials you can use in microwave oven or to be avoided in microwave oven." There may be certain non-metallic utensils that are not safe to use for microwaving. If in doubt, you can test the utensil in question following the procedure below.

Utensil Test:

1. Fill a microwave-safe container with 1 cup of cold water (250ml) along with the utensil in question.
2. Cook on maximum power for 1 minute.
3. Carefully feel the utensil. If the empty utensil is warm, do not use it for microwave cooking.
4. Do not exceed 1 minute cooking time.

Materials you can use in microwave oven

Utensils	Remarks
Aluminum foil	Shielding only. Small smooth pieces can be used to cover thin parts of meat or poultry to prevent overcooking. Arcing can occur if foil is too close to oven walls. The foil should be at least 1 inch (2.5cm) away from oven walls.
Browning dish	Follow manufacturer's instructions. The bottom of browning dish must be at least 3/16 inch (5mm) above the turntable. Incorrect usage may cause the turntable to break.
Dinnerware	Microwave-safe only. Follow manufacturer's instructions. Do not use cracked or chipped dishes.
Glass jars	Always remove lid. Use only to heat food until just warm. Most glass jars are not heat resistant and may break.
Glassware	Heat-resistant oven glassware only. Make sure there is no metallic trim. Do not use cracked or chipped dishes.
Oven cooking bags	Follow manufacturer's instructions. Do not close with metal tie. Make slits to allow steam to escape.
Paper plates and cups	Use for short-term cooking/warming only. Do not leave oven unattended while cooking.
Paper towels	Use to cover food for reheating and absorbing fat. Use with supervision for a short-term cooking only.
Parchment paper	Use as a cover to prevent splattering or a wrap for steaming.
Plastic	Microwave-safe only. Follow the manufacturer's instructions. Should be labeled "Microwave Safe". Some plastic containers soften, as the food inside gets hot. "Boiling bags" and tightly closed plastic bags should be slit, pierced or vented as directed by package.
Plastic wrap	Microwave-safe only. Use to cover food during cooking to retain moisture. Do not allow plastic wrap to touch food.
Thermometers	Microwave-safe only (meat and candy thermometers).
Wax paper	Use as a cover to prevent splattering and retain moisture.

Materials to be avoided in microwave oven

Utensils	Remarks
Aluminum tray	May cause arcing. Transfer food into microwave-safe dish.
Food carton with metal handle	May cause arcing. Transfer food into microwave-safe dish.
Metal or metal-trimmed utensils	Metal shields the food from microwave energy. Metal trim may cause arcing.
Metal twist ties	May cause arcing and could cause a fire in the oven.
Paper bags	May cause a fire in the oven.
Plastic foam	Plastic foam may melt or contaminate the liquid inside when exposed to high temperature.
Wood	Wood will dry out when used in the microwave oven and may split or crack.

SETTING UP YOUR OVEN

Names of Oven Parts and Accessories

Remove the oven and all materials from the carton and oven cavity.

Your oven comes with the following accessories:

Glass tray	1
Turntable ring assembly	1
Instruction Manual	1

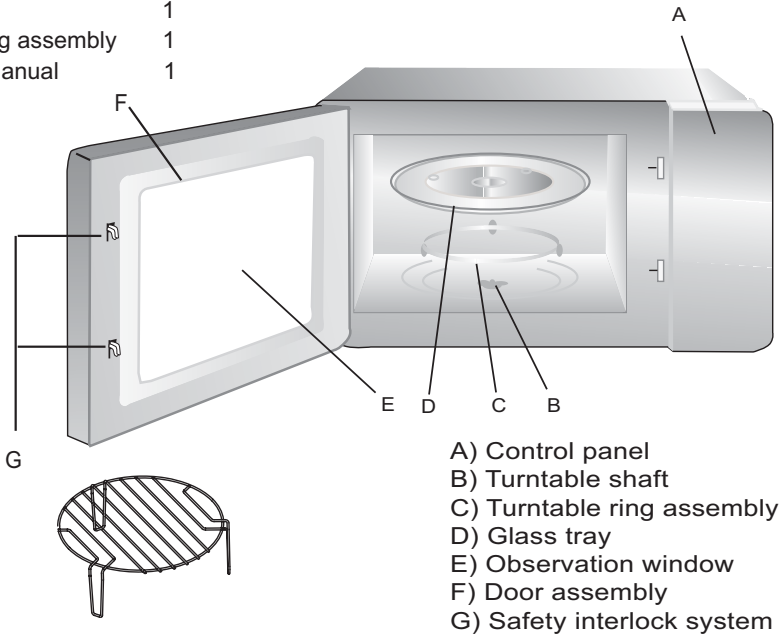

Turntable Installation

Hub (underside)

Glass tray

Turntable shaft

Turntable ring assembly

- Never place the glass tray upside down. The glass tray should never be restricted.
- Both glass tray and turntable ring assembly must always be used during cooking.
- All food and containers of food are always placed on the glass tray for cooking.
- If glass tray or turntable ring assembly cracks or breaks, contact your nearest authorized service center.

Installation and connection

- 1.This appliance is only intended for domestic use.
- 2.This oven is intended for built-in use only. It is not intended for counter-top use or for use inside a cupboard.
3. Please observe the special installation instructions.
- 4.The appliance can be installed in a 60cm wide wall-mounted cupboard(at least 55cm deep and 85cm off the floor).
- 5.The appliance is fitted with a plug and must only be connected to a properly installed earthed socket.
- 6.The mains voltage must correspond to the voltage specified on the rating plate.
- 7.The socket must be installed and connecting cable must only be replaced by a qualified electrician. If the plug is no longer to accessible following installation, an all-pole disconnecting device must be present on the installation side with a contact gap of at least 3mm.
- 8.Adapters, multi-way strips and extension leads must not be used. Overloading can result in a risk of fire.

The accessible surface may be hot during operation.



Installation Instructions

Please Read the Manual Carefully Before Installation

Please note

Electrical connection

The oven is fitted with a plug and must only be connected to a properly installed earthed socket. The socket must only be installed and the connecting cable must only be replaced by a qualified electrician, and in accordance with the appropriate regulations. If the plug is no longer accessible following installation, an all-pole isolating switch must be present on the installation side with a contact gap of at least 3 mm.

The fitted cabinet must not have a back wall behind the appliance.

Minimum installation height: 85 cm.

Do not cover ventilation slots and suction holes.

Note:

Do not trap or bend the power cable.

1.

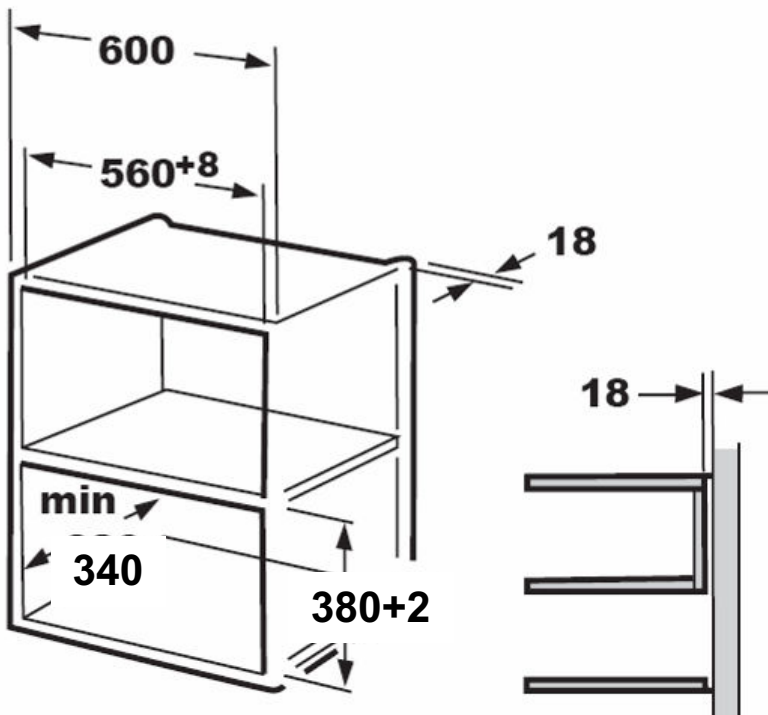

2.

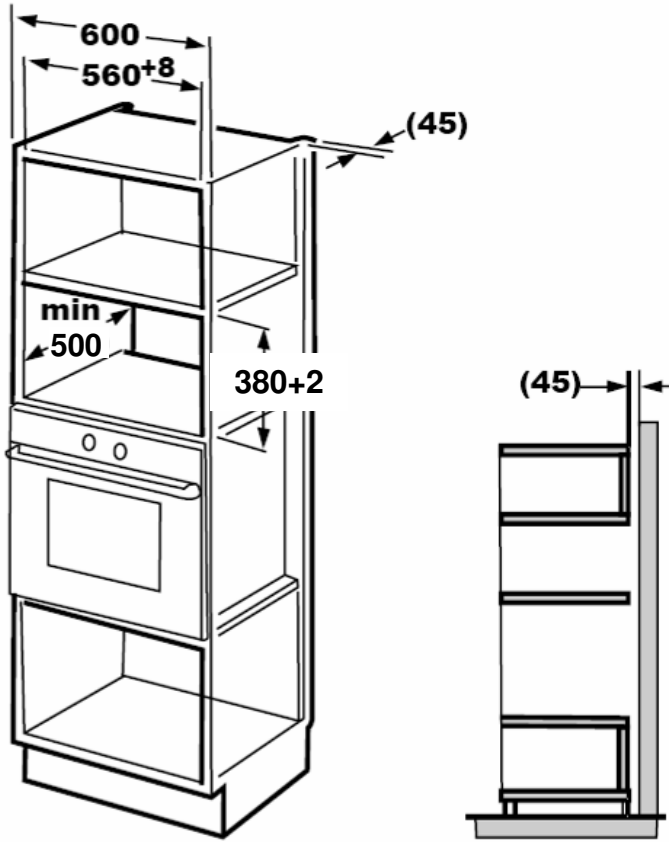

Note:

The bracket and bottom cabinet template are needed when installing in both installations.

B.Prepare the cabinet

1. Read the instruction on the **BOTTOM CABINET TEMPLATE** , put the template on the bottom plane of cabinet.

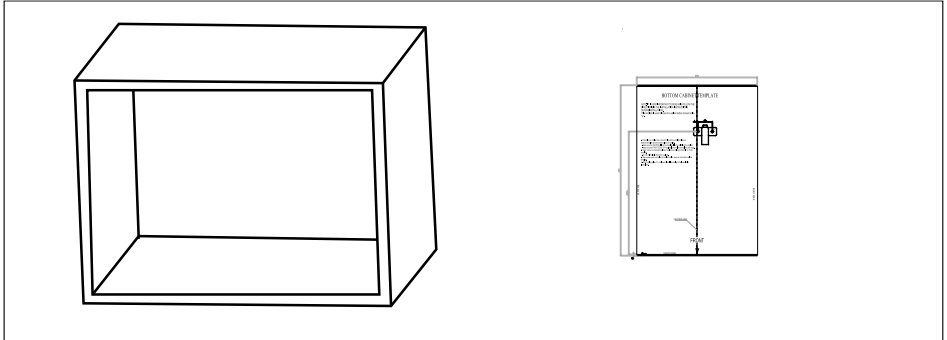

2. Make the marks on the bottom plane of cabinet according to marks "a" of the template

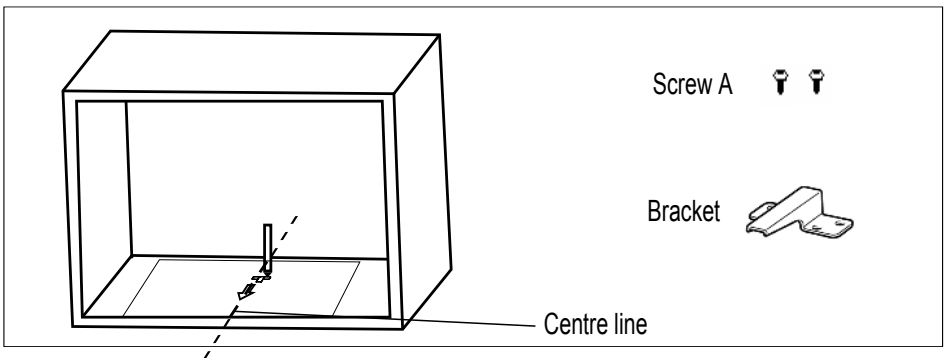

3. Remove the bottom cabinet template and fix the bracket with screw A.

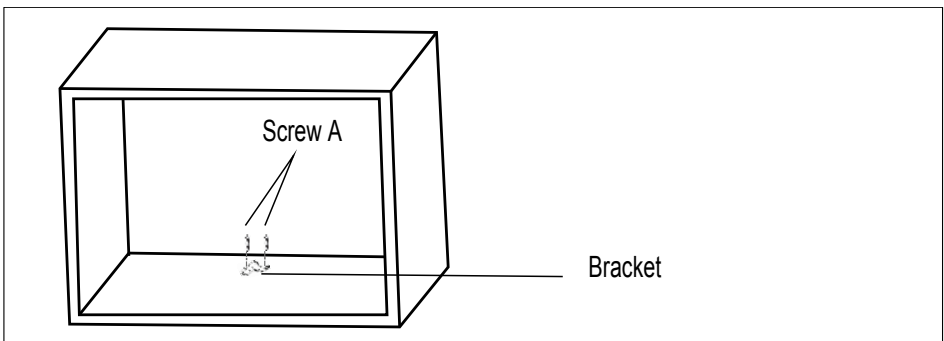

C. Install the oven

4. Install the oven to the cabinet

- Make sure the back of the oven is locked by bracket.
- Do not trap or kink the power cord.

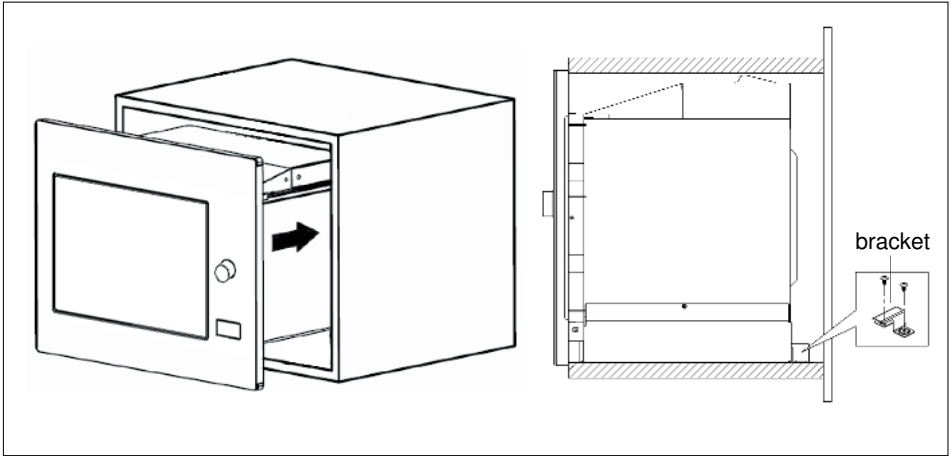



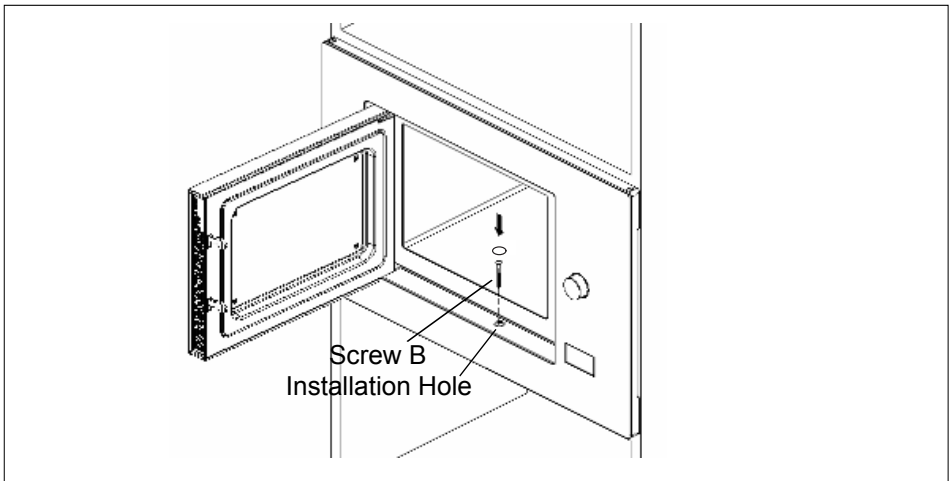



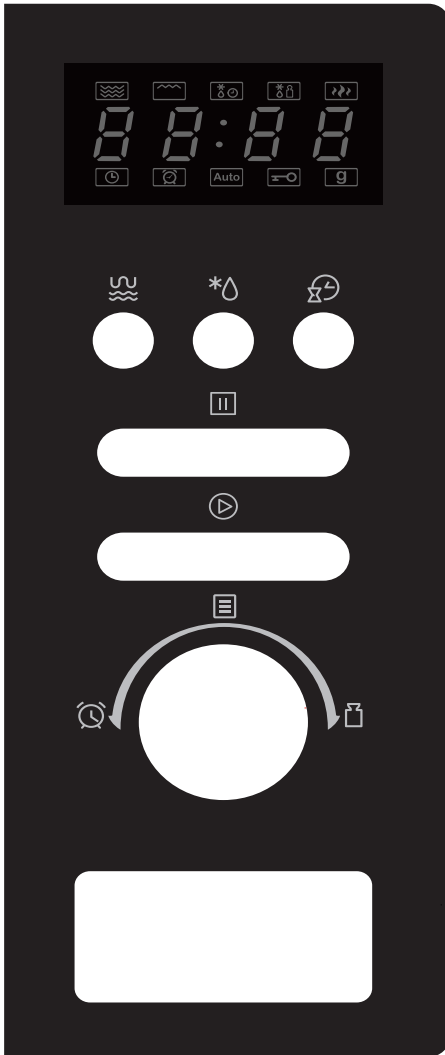

- ### 5. Open the door, fix the oven to the cabinet with Screw B, at the installation hole. Then fix the Trim-kit plastic cover to the installation hole.



Control Panel



	Microwave/ Grill/Combi.
	Weight/Time Defrost
	Kitchen Time/ Clock
	Stop/Clear
	Start/ +30SEC./Confirm
	Auto Menu
	Timer
	Weight

Operation Instructions

1. Clock Setting

When the microwave oven is electrified, the screen will display "0:00", buzzer will ring once.

1) Press " **Kitchen Timer/Clock** " twice to select clock function, the hour figures will flash.

2) Turn "  " to adjust the hour figures, the input time should be within 0--23.

3) Press " **Kitchen Timer/Clock** ", the minute figures will flash.

4) Turn "  " to adjust the minute figures, the input time should be within 0--59.



5) Press " **Kitchen Timer/Clock** " to finish clock setting. ":" will flash, and the time will light.

Note: 1) If the clock is not set, it would not function when powered.

2) During the process of clock setting, if you press " **Stop/Clear** ", the oven will go back to the previous status automatically.

2. Microwave Cooking

Press " **Microwave/Grill/Combi.** " the screen will display "P100". Press

" **Microwave/Grill/Combi.** " repeatedly or turn "  " to choose the power you want, and "P100", "P80" "P50", "P30", "P10"... "C-2" will display for each added press. Then press " **Start/+30Sec./Confirm** " to confirm, and turn "  " to set cooking time from 0:05 to 95:00. Press " **Start/+30Sec./Confirm** " again to start cooking.

Example: If you want to use 80% microwave power to cook for 20 minutes, you can operate the oven as the following steps.

1) Press " **Microwave/Grill/Combi.** " once, the screen display "P100".

2) Press " **Microwave/Grill/Combi.** " once again or turn "  " to choose 80% microwave power.

3) Press " **Start/+30Sec./Confirm** " to confirm, and the screen displays "P 80".

4) Turn "  " to adjust the cooking time until the oven displays "20:00".

5) Press " **Start/+30Sec./Confirm** " to start cooking .



Note: the step quantities for the adjustment time of the coding switch are as follow:

0---1 min	:	5 seconds
1---5 min	:	10 seconds
5---10 min	:	30 seconds
10---30 min	:	1 minute
30---95 min	:	5 minutes

"Microwave/Grill/Combi." Pad instructions

Order	Display	Microwave Power	Grill Power
1	P100	100%	
2	P80	80%	
3	P50	50%	
4	P30	30%	
5	P10	10%	
6	G	0%	100%
7	C-1	55%	45%
8	C-2	36%	64%

3. Grill or Combi. Cooking

Press " **Microwave/Grill/Combi.** " the screen will display "P100". Press " **Microwave/Grill/Combi.** " repeatedly or turn "  " to choose the power you want, and "P100", "P80", "P50", "P30", "P10", "G", "C-1", "C-2" will display for each added press. Then press " **Start/+30Sec./Confirm** " to confirm, and turn "  " to set cooking time from 0:05 to 95:00. Press " **Start/+30Sec./Confirm** " again to start cooking.

Example: If you want to use 55% microwave power and 45% grill power (C-1) to cook for 10 minutes, you can operate the oven as the following steps.

- 1) Press " **Microwave/Grill/Combi.** " once, the screen display "P100".

- 2) Press " **Microwave/Grill/Combi.** " times or turn "  " to choose combi. 1 mode.

- 3) Press " **Start/+30Sec./Confirm** " to confirm, and the screen displays "C-1".

- 4) Turn "  " to adjust the cooking time until the oven displays "10:00".

- 5) Press " **Start/+30Sec./Confirm** " to start cooking .

Note: If half the grill time passes, the oven sounds twice, and this is normal.

In order to have a better effect of grilling food, you should turn the food over, close the door, and then press " **Start/+30Sec./Confirm** " to continue cooking. If no operation the oven will continue cooking.

4. Quick Start

- 1) In waiting state, Press " **Start/+30Sec./Confirm** " to start cooking with 100% power, each added press will increase 30 seconds cooking time up to 95 minutes.
- 2) In microwave, grill, combination cooking or time defrost state, each press of " **Start/+30Sec./Confirm** " can increase 30 seconds of cooking time.
- 3) In waiting state, turn "  " left to set cooking time with 100% microwave power, then press " **Start/+30Sec./Confirm** " to start cooking.

5. Defrost By Weight

- 1) Press " **Weight/Time Defrost** " once, and the oven will display "dEF1".

- 2) Turn "  " to select the weight of food from 100 to 2000 g.

- 3) Press " **Start/+30Sec./Confirm** " to start defrosting.

6. Defrost By Time

- 1) Press " **Weight/Time Defrost** " twice, and the oven will display "dEF2".

- 2) Turn "  " to select the defrost time. The MAX time is 95 minutes.

- 3) Press " **Start/+30Sec./Confirm** " to start defrosting. The defrost power is P30 , and it will not be changed.

7. Kitchen Timer

- (1) Press " **Kitchen Timer/Clock** " once, the screen will display 00:00.
- (2) Turn "  " to enter the correct timer. (The maximum cooking time is 95 minutes.)
- (3) Press " **Start/+30Sec./Confirm** " to confirm setting.
- (4) When the kitchen time is reached, timer indicator will go out. The buzzer will ring 5 times.

If the clock be set (24-hour system), the screen will display the current time.

Note: The kitchen Time is different from 24-hour system, Kitchen Timer is a timer.

8. Auto Menu

1) Turn "  " right to choose the menu, and "A-1" to "A-8" will display, which means pizza, meat, vegetable, pasta, potato, fish, beverage and popcorn.

2) Press " **Start/+30Sec./Confirm** " to confirm.

3) Turn "  " to choose the default weight as the menu chart.

4) Press " **Start/+30Sec./Confirm** " to start cooking.

Example: If you want to use "Auto Menu" to cook fish for 350g.

1) Turn "  " clockwise till "A-6" display.

2) Press " **Start/+30Sec./Confirm** " to confirm.

3) Turn "  " to select the weight of fish till "350" display.

4) Press " **Start/+30Sec./Confirm** " to start cooking.

The menu chart:

Menu	Weight	Display
A-1 Pizza	200 g	200
	400 g	400
A-2 Meat	250 g	250
	350 g	350
	450 g	450
A-3 Vegetable	200 g	200
	300 g	300
	400 g	400
A-4 Pasta	50g(with 450 ml cold water)	50
	100g(with 800 ml cold water)	100
A-5 Potato	200 g	200
	400 g	400
	600 g	600
A-6 Fish	250 g	250
	350 g	350
	450 g	450
A-7 Beverage	1 cup(120 ml)	1
	2 cups(240 ml)	2
	3 cups(360ml)	3
A-8 Popcorn	50 g	50
	100 g	100

9. Multi-section cooking

At most 2 sections can be set for cooking. In multi-section cooking, if one section is defrosting, then defrosting shall be placed in the first section automatically.

Example: If you want to defrost food for 5 minutes and then cook with 80% microwave power for 7 minutes, operate it as the following:

- 1) Press "**Weight/Time Defrost**" twice, and the oven will display "dEF2".

- 2) Turn " " to select the defrost time till "5:00" display.

- 3) Press "**Microwave/Grill/Combi.**" once, the screen display "P100".

- 4) Press "**Microwave/Grill/Combi.**" once again or turn " " to choose 80% microwave power.

- 5) Press "**Start/+30Sec./Confirm**" to confirm, and the screen displays "P 80".

- 6) Turn " " to adjust the cooking time till the oven displays "7:00".

- 7) Press "**Start/+30Sec./Confirm**" to start cooking, and buzzer will sound once for the first section, defrosting time counts down; buzzer will sound once again entering the second cooking. when cooking finish, buzzer sounds five times.

10. Inquiring Function

- (1) In states of microwave, grill and combination cooking, press "**Microwave/Grill/Combi.**", the current power will be displayed for 3 seconds. After 3 seconds, the oven will turn back to the former state;
- (2) In cooking state, press "**Kitchen Timer/Clock**" to inquire the time and the time will display for 3 seconds.

11. Lock-out Function for Children

- Lock: In waiting state, press "**Stop/Clear**" for 3 seconds, there will be a long beep denoting entering the children-lock state and the current time will display if the time has been set, otherwise, the screen will display "**⏸ : : ⏸**". And lock indicator lights .
- Lock quitting: In locked state, press "**Stop/Clear**" for 3 seconds, there will be a long "beep" denoting that the lock is released.

12. Specifications

- (1) " **Start/+30Sec./Confirm** " must be pressed to continue cooking if the door is opened during cooking;
- (2) Once the cooking programme has been set , " **Start/+30Sec./Confirm** " is not pressed in 1minutes . The current time will be displayed. The setting will be cancelled.
- (3) The buzzer sounds once by efficient press, inefficient press will be no response.

Trouble shooting

Normal	
Microwave oven interfering TV reception	Radio and TV reception may be interfered when microwave oven operating. It is similar to the interference of small electrical appliances, like mixer, vacuum cleaner, and electric fan. It is normal.
Dim oven light	In low power microwave cooking, oven light may become dim. It is normal.
Steam accumulating on door, hot air out of vents	In cooking, steam may come out of food. Most will get out from vents. But some may accumulate on cool place like oven door. It is normal.
Oven started accidentally with no food in.	It is forbidden to run the unit without any food inside. It is very dangerous.

Trouble	Possible Cause	Remedy
Oven can not be started.	(1) Power cord not plugged in tightly.	Unplug. Then plug again after 10 seconds.
	(2) Fuse blowing or circuit breaker works.	Replace fuse or reset circuit breaker (repaired by professional personnel of our company)
	(3) Trouble with outlet.	Test outlet with other electrical appliances.
Oven does not heat.	(4) Door not closed well.	Close door well.
Glass turntable makes noise when microwave oven operates	(5) Dirty roller rest and oven bottom.	Refer to "Maintenance of Microwave" to clean dirty parts.



According to Waste of Electrical and Electronic Equipment (WEEE) directive, WEEE should be separately collected and treated. If at any time in future you need to dispose of this product please do NOT dispose of this product with household waste. Please send this product to WEEE collecting points where available.