

Tecno⁺

คู่มือการใช้งานและติดตั้งเตาอบ

TNP LENORA 85 BLACK

TNP LENORA 85 SS

TNP LENORA 85 GRAY

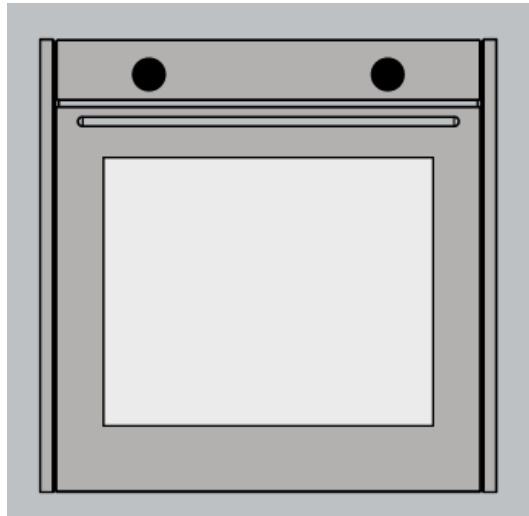

ทางบริษัทฯ ขอขอบคุณที่เลือกใช้ผลิตภัณฑ์ของเรา

ทางเราหวังให้ผู้ผู้ใช้ได้รับความพึงพอใจกับผลิตภัณฑ์ ซึ่งผลิตจากโรงงานที่มีคุณภาพสูง ทันสมัย และใช้เทคโนโลยีขั้นสูง ท่านสามารถมั่นใจในคุณภาพของสินค้าว่ามีคุณภาพที่ดี ภายใต้การดูแลรักษาอย่างเหมาะสมของผู้ใช้งาน

กรุณาอ่านคู่มือการใช้งานทั้งหมด เก็บรักษาคู่มือไว้ระหว่างการใช้งานผลิตภัณฑ์ หากคุณส่งมอบผลิตภัณฑ์ให้ผู้อื่น โปรดส่งต่อคู่มือการใช้งานนี้พร้อมผลิตภัณฑ์ด้วย



คู่มือการใช้งานนี้จัดทำขึ้นสำหรับหลายรุ่น คุณสมบัติของผลิตภัณฑ์ บางอย่างทีกล่าวถึงในคู่มือนี้ อาจไม่มีในผลิตภัณฑ์ของท่าน

สัญลักษณ์	ความหมาย
	ข้อมูล – รายละเอียดที่สำคัญ
	คำเตือน – ข้อควรระวัง
	อันตรายจากไฟฟ้าช็อต
	อันตรายจากไฟไหม้

สารบัญ

1. ค่าเตือนความปลอดภัยที่สำคัญ

ค่าเตือนทั่วไป	5
อันตรายจากไฟฟ้า.....	6
อันตรายต่อร่างกาย.....	7
การใช้งานที่ถูกต้อง.....	8

2. การจัดการด้านสิ่งแวดล้อม



การประหยัดพลังงาน.....	8
การปฏิบัติตามระเบียบ WEEE และการกำจัดผลิตภัณฑ์.....	10
ข้อมูลจำเพาะทางเทคนิค.....	10

3. ข้อเสนอแนะตัวผลิตภัณฑ์

ข้อมูลจำเพาะทั่วไป.....	11
แผงควบคุม.....	12
ชนิดและฟังก์ชันการทำงานร้อน.....	13

4. การใช้งานผลิตภัณฑ์เดาอบ

การใช้งานครั้งแรก.....	16
การตั้งเวลา.....	16

การทำความร้อนครั้งแรก.....	17
การใช้งานประจำวัน.....	18
การใช้ตัวจับเวลาแบบดิจิตอล.....	19
การตั้งเวลาการใช้งาน.....	19
5. อุปกรณ์เสริม 	
การใช้งานอุปกรณ์เสริม	26
6. คำแนะนำในการทำอาหาร 	29
7. การดูแลบำรุงรักษาผลิตภัณฑ์.....	31
คุณสมบัติการทำความสะอาดด้วยไอน้ำ.....	32
การถอดประตูเตาอบ.....	32
การติดตั้งประตูเตาอบ.....	33
การถอดกระจกประตูเตาอบ	34
การติดตั้งกระจกประตูเตาอบ.....	35
การถอดและติดตั้งชั้นวางลวดทำความร้อน.....	36
การเปลี่ยนหลอดไฟเตาอบ.....	37
8. ปัญหาที่พบบ่อย และการแก้ไขเบื้องต้น.....	38
9. คู่มือการติดตั้งเตาอบ.....	40

1. คำเตือนความปลอดภัยที่สำคัญ

โปรดอ่านคู่มืออย่างละเอียดก่อนทำการติดตั้งและใช้งานผลิตภัณฑ์ การติดตั้งหรือใช้งานที่ไม่ถูกต้องโดยบุคคลที่ไม่ใช่ผู้เชี่ยวชาญจากบริษัทผู้จัดจำหน่าย จะทำให้ผลิตภัณฑ์ไม่อยู่ภายใต้การรับประกันสินค้า

ผลิตภัณฑ์นี้สำหรับการใช้งานในครัวเรือนเท่านั้น ไม่แนะนำให้ใช้เชิงพาณิชย์



คำแนะนำ

- กรุณาปฏิบัติตามคำแนะนำเกี่ยวกับความปลอดภัยตามคู่มือการใช้งาน
- อ่านเอกสารอื่น ๆ ที่ให้มาพร้อมกับผลิตภัณฑ์อย่างละเอียดก่อนเริ่มการใช้งานและติดตั้ง
- คู่มือผู้ใช้งานนี้อาจใช้ได้กับหลายรุ่นผลิตภัณฑ์ บางโปรแกรมในคู่มืออาจจะไม่พบในผลิตภัณฑ์รุ่นของท่าน
- เก็บคู่มือการใช้งานนี้ไว้ในที่ที่สะดวกสำหรับการใช้งาน
- ตัดการเชื่อมต่อไฟฟ้าและดึงปลั๊กออกทุกครั้ง ก่อนการติดตั้ง บำรุงรักษา และซ่อมแซมผลิตภัณฑ์
- หากผลิตภัณฑ์เสียหาย ชำรุด หรือพบปัญหา ควรหยุดการใช้งาน และติดต่อช่างผู้ชำนาญการจากบริษัทผู้จัดจำหน่าย เพื่อดำเนินการแก้ไข
- หากมีฟิล์มป้องกันรอยบนแผงควบคุมหรือฝาครอบอุปกรณ์ กรุณาลอกออกก่อนการใช้งาน
- ไม่ควรให้เด็กอายุต่ำกว่า 8 ปี หรือบุคคลที่ไม่มีความพร้อมทั้งสภาพร่างกาย จิตใจ มีนเมา หรือขาดประสบการณ์ความรู้การใช้งาน และสัตว์เลี้ยงเข้าใกล้ระหว่างและหลังการใช้งานผลิตภัณฑ์
- เด็กอายุต่ำกว่า 8 ปี หรือบุคคลที่ไม่มีความพร้อมทั้งสภาพร่างกาย จิตใจ มีนเมา หรือขาดประสบการณ์ความรู้การใช้งาน และสัตว์เลี้ยง ไม่ควรสัมผัสเครื่องใช้ไฟฟ้าโดยไม่มีผู้ใหญ่ดูแล และไม่ควรงานเครื่องใช้ไฟฟ้าด้วยตัวเอง
- เก็บวัสดุบรรจุภัณฑ์ให้พ้นมือเด็ก จัดเก็บในบริเวณที่เด็กเอื้อมไม่ถึง
- เก็บบรรจุภัณฑ์ให้พ้นมือเด็ก หลีกเลี่ยงการสัมผัสหากบรรจุภัณฑ์มีความชื้น
- เด็ก หรือบุคคลที่ไม่มีความพร้อมทั้งสภาพร่างกาย จิตใจ มีนเมา หรือขาดประสบการณ์ความรู้การใช้งาน และสัตว์เลี้ยง ห้ามทำความสะอาดและบำรุงรักษาผลิตภัณฑ์โดยที่ไม่มีผู้ใหญ่ดูแล
- ผลิตภัณฑ์นี้ไว้สำหรับการประกอบอาหารเท่านั้น ห้ามใช้ผลิตภัณฑ์นี้เพื่อจุดประสงค์อื่น เช่น การทำความร้อนในห้อง

- ในขณะที่เตาอบร้อน ถาดและอุปกรณ์เสริมอาจมีความร้อนสูงด้วย ควรใช้ถุงมือเตาอบหรืออุปกรณ์คล้ายกันเมื่อสัมผัสและนำออก
- ห้ามใช้เครื่องทำความสะอาดไอน้ำทำความสะอาดผลิตภัณฑ์
- ติดตั้งผลิตภัณฑ์บริเวณที่มีการระบายอากาศรอบ ๆ เพื่อการไหลเวียนอากาศที่ดี
- หากคุณใช้กระดาษไข ห้ามนำกระดาษไขสัมผัสกับฐานเตาอบอย่างเด็ดขาด
- ห้ามประกอบอาหารด้วยเครื่องตีมีแอลกอฮอล์เข้มข้น ไอระเหยของแอลกอฮอล์จะระเหยที่อุณหภูมิสูง อาจติดไฟและเกิดเพลิงไหม้ได้หากสัมผัสกับพื้นผิวที่ร้อน
- ตรวจสอบว่าเครื่องใช้ไฟฟ้าปิดเรียบร้อยหรือไม่หลังการใช้งาน
- ควบคุมระยะเวลาการปรุงอาหารให้เหมาะสม

คำเตือน : ผลิตภัณฑ์นี้สำหรับใช้ในครัวเรือนเท่านั้น ไม่แนะนำสำหรับใช้งานเชิงพาณิชย์



อันตรายจากไฟฟ้าช็อต



- ผลิตภัณฑ์ที่เสียหาย ชำรุด ควรได้รับการซ่อมแซมโดยช่างบริการหรือผู้เชี่ยวชาญจากบริษัทผู้จำหน่ายที่ได้รับอนุญาต
- ในกรณีเกิดความเสียหาย ให้ปิดการใช้งานผลิตภัณฑ์และตัดกระแสไฟฟ้าทั้งหมดทุกครั้ง
- เนื่องจากมีความเสี่ยงต่อการเกิดไฟฟ้าช็อต ห้ามล้างเครื่องใช้ไฟฟ้าโดยการฉีดหรือเทน้ำ
- หากต้องการเปลี่ยนหลอดไฟ ให้ถอดปลั๊กเครื่องออกเพื่อป้องกันไฟฟ้าช็อต
- บริษัทของเราขอสงวนไม่รับผิดชอบต่อความเสียหายใด ๆ ที่เกิดขึ้นจากการใช้งานผลิตภัณฑ์โดยไม่ปฏิบัติตามข้อบังคับท้องถิ่น
- ห้ามใช้งานปลั๊กขณะที่มีมือ ร่างกายเปียกเด็ดขาด

- เมื่อต้องการถอดปลั๊กเครื่องใช้ไฟฟ้าออกจากเต้ารับ ให้ดึงที่ตัวปลั๊ก ไม่ใช่สายไฟ
- ขณะที่ผลิตภัณฑ์ทำงาน พื้นผิวด้านหลังผลิตภัณฑ์จะร้อนด้วย ไม่ควรให้สายไฟฟ้าสัมผัสผิวส่วนที่มีความร้อน
- ถอดปลั๊กเครื่องใช้ไฟฟ้าก่อนการทำความสะอาด ซ่อมแซม และบำรุงรักษาทุกครั้ง
- ห้ามเดินสายไฟเหนือบริเวณพื้นผิวที่ร้อน หากสายไฟละลาย อาจทำให้เกิดไฟฟ้าลัดวงจรหรือไฟไหม้ได้



ไม่ควรดับไฟด้วยน้ำ

- ถอดปลั๊กเครื่องใช้ไฟฟ้าออกจากเต้ารับ และพยายามคลุมไฟด้วยอุปกรณ์ เช่น ผ้าห่มดับไฟ เพื่อป้องกันไม่ให้ไฟสัมผัสกับอากาศ



อันตรายและการบาดเจ็บ

- หากกระจกประตูเตาอบแตกหรือถูกแรงกระแทก กระจกอาจแตกและกระเด็นออกมาได้
- ห้ามใช้ผงซักฟอกขัดบริเวณพื้นผิวผลิตภัณฑ์ หรือที่ขูดโลหะทำความสะอาดกระจกประตูเตาอบ
- ห้ามสัมผัสกับขดลวดทำความร้อน
- บานพับของประตูเตาอบอาจทำให้ประตูติดขัดระหว่างการเปิดปิด ไม่ควรจับส่วนที่มีบานพับ
- ห้ามทิ้งหรือใส่วัสดุที่ติดไฟหรือสารออกซิไดซ์ไว้ในเตาอบ
- ห้ามอุ่นขวดแก้วและอาหารกระป๋อง ความดันที่เกิดขึ้นอาจทำให้ขวดระเบิดได้
- ห้ามวางภาชนะใกล้กับวัสดุที่ติดไฟหรือสารออกซิไดซ์หลังการประกอบอาหาร
- ประตูเตาอบอาจประกอบด้วยกระจก 2, 3 หรือ 4 ชั้น ห้ามใช้งานเตาอบหากประตูเตาอบถูกถอดออก
- ผู้ใช้ไม่ควรยกเตาอบด้วยตัวเองโดยไม่มีคู่มือ

ข้อแนะนำการใช้งานผลิตภัณฑ์

- ผลิตภัณฑ์นี้มีไว้สำหรับการปรุงอาหาร ห้ามใช้เพื่อจุดประสงค์อื่น เช่น การทำความร้อน
- ผลิตภัณฑ์ได้รับการออกแบบสำหรับใช้ในครัวเรือนเท่านั้น
- เตาอบสามารถใช้สำหรับการละลายน้ำแข็ง การทอด หรือการย่างอาหาร
- ห้ามใช้เตาอบเพื่อการอบแห้ง ห้ามแขวนผ้าขนหนูหรือเสื้อผ้าบนที่จับ หรือบนเตาอบ

2. การจัดการด้านสิ่งแวดล้อม

การประหยัดพลังงาน

การอุ่นเตาอบ ควรเปิดใช้งานการอุ่นเตาอบเฉพาะเมื่อจำเป็นเท่านั้น ระวังอย่าเปิดใช้งานการอุ่นเตาอบเกิน 10 นาที

- ก่อนทำการประกอบอาหาร ให้วางอาหารแช่แข็งไว้ในเตาอบหลังจากนำออกจากตู้เย็นหรือละลายน้ำแข็งในเตาไมโครเวฟ

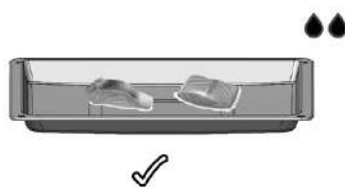



- ห้ามวางอุปกรณ์เสริมที่ไม่จำเป็นไว้ในช่องประกอบอาหาร

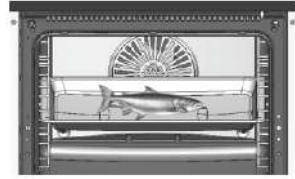

- ผู้ใช้สามารถประกอบอาหารได้มากกว่าหนึ่งอย่างบนชั้นวางหลอดพร้อมกัน เพื่อการประหยัดพลังงาน

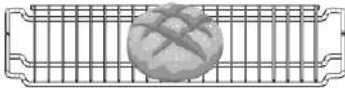

- การเปิดประตูเตาอบทำให้ความร้อนสูญหายไปทุกครั้งที่เปิด ดังนั้น ผู้ใช้ไม่ควรเปิดประตูเตาอบบ่อยครั้ง เว้นแต่เมื่อจำเป็น และควรรีบปิดประตูเตาอบให้สนิทโดยเร็วที่สุด



การกำจัดผลิตภัณฑ์และการปฏิบัติตามระเบียบ WEEE



การกำจัดผลิตภัณฑ์เก่าโดยไม่ทำลายสิ่งแวดล้อม บนผลิตภัณฑ์นี้มีสัญลักษณ์ (WEEE) ซึ่งระบุว่าขยะจากอุปกรณ์ไฟฟ้าและอิเล็กทรอนิกส์ควรเก็บแยกต่างหาก

ผลิตภัณฑ์นี้ควรได้รับการจัดการตามระเบียบ EU 2002/96/EC เพื่อการใช้เคลหรือการถอดประกอบ เพื่อลดผลกระทบต่อสิ่งแวดล้อม โปรดติดต่อหน่วยงานที่เกี่ยวข้องสำหรับข้อมูลเพิ่มเติม ผลิตภัณฑ์อิเล็กทรอนิกส์ที่ส่งคืนเพื่อการเก็บรวบรวมขยะที่ควบคุมนั้นก่อให้เกิดอันตรายต่อสุขภาพสิ่งแวดล้อมและสุขภาพของมนุษย์เนื่องจากวัสดุที่เป็นอันตรายที่บรรจุอยู่ ท่านสามารถปรึกษาตัวแทนจำหน่ายที่ได้รับอนุญาตหรือศูนย์เก็บขยะของท้องถิ่นที่ท่านเกี่ยวข้องกับวิธีการกำจัดผลิตภัณฑ์ที่เหมาะสม ก่อนการกำจัดผลิตภัณฑ์ให้ถอดสายไฟออกและทำลายลวดฝาครอบ (ถ้ามี) เพื่อป้องกันอันตรายต่อเด็ก

ข้อมูลผลิตภัณฑ์	
Voltage/Frequency	220-240V~50-60 Hz
Cable Length	Cable without plug
External Sizes (height/width/depth)	595 mm/595 mm/547 mm
Main Oven	Multi-oven
Lamp Power	25 W
Thermostat	50-Max°C
Lower Heater	1200 W
Upper Heater	1100 W
Turbo Heater	2000 w

ข้อมูลฉลากประหยัดพลังงานได้ระบุตามมาตรฐาน EN 60350-1 / IEC 60350-1 สำหรับเตาอบไฟฟ้าแบบใช้ในครัวเรือน ค่าต่างๆ ถูกกำหนดตามมาตรฐาน ฟังก์ชันความร้อนแบบล่าง-บน หรือการกระจายความร้อนด้วยพัดลม (ถ้ามี)

❶ คุณสมบัติผลิตภัณฑ์อาจมีการเปลี่ยนแปลงโดยไม่ต้องแจ้งให้ทราบล่วงหน้า เพื่อเพิ่มคุณภาพและประสิทธิภาพของผลิตภัณฑ์

3. คำแนะนำการใช้งานผลิตภัณฑ์

ข้อมูลจำเพาะทั่วไป

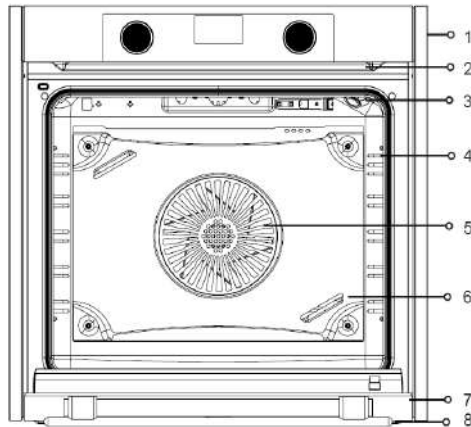

- | | |
|-------------------------|--------------------|
| 1 แผงควบคุม | 5 พัดลม |
| 2 ช่องระบายอากาศ | 6 แผ่นป้องกันพัดลม |
| 3 ไฟส่องสว่างภายในเตาอบ | 7 ฝาครอบ |
| 4 ชั้นวาง | 8 มือจับ |

**** ช่องระบายอากาศ อาจเปิด/ปิดได้ ขึ้นอยู่กับรุ่น

**** ตำแหน่งของ ไฟส่องสว่างภายในเตาอบ อาจแตกต่างกันในแต่ละรุ่น

**** ชั้นวาง อาจแตกต่างกันไปตามรุ่น

แผงควบคุม

ไฟแสดงสัญลักษณ์

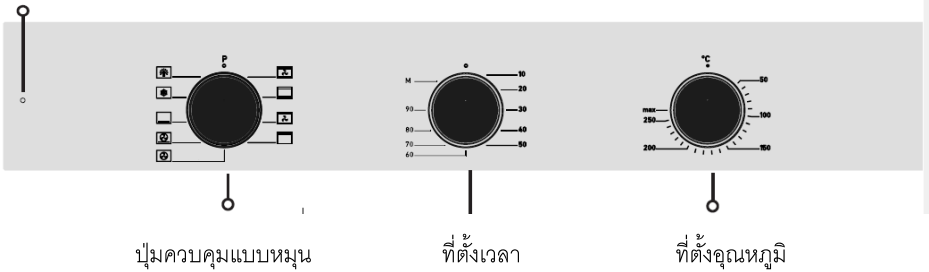

ไฟแสดงสัญลักษณ์

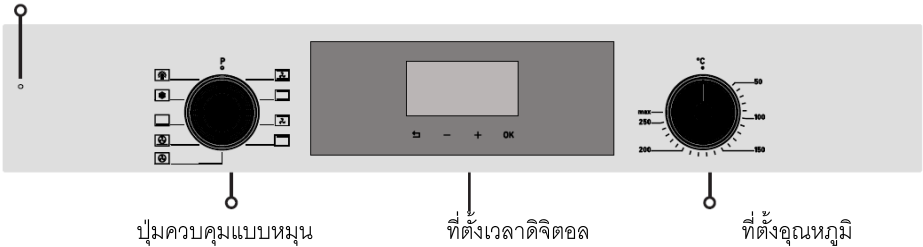

ปุ่มควบคุม

ปุ่มเลือกฟังก์ชันการทำงาน ใช้สำหรับเลือกประเภทการทำความร้อนหรือการปรุงอาหาร

โดยต้องตั้งค่าปุ่มอุณหภูมิด้วยปุ่มเลือกฟังก์ชันใดฟังก์ชันหนึ่งก่อน มิฉะนั้น ผลิตภัณฑ์จะไม่เริ่มทำความร้อน

ปุ่มอุณหภูมิ ใช้สำหรับเลือกอุณหภูมิของเตาอบ การประกอบอาหารจะเริ่มต้นเมื่อเลือกประเภทฟังก์ชัน





ตัวจับเวลาแบบกลไก ช่วยให้คุณกำหนดเวลาในการประกอบอาหาร ปุ่มฟังก์ชันและอุณหภูมิต้องตั้งค่าด้วย

ตัวจับเวลาดิจิทัล เป็นตัวจับเวลาที่ทำให้สามารถเตรียมอาหารให้เสร็จได้ตามเวลาที่ต้องการ

หลอดไฟแสดงสถานะ เป็นหลอดไฟที่บ่งบอกว่าเตาอบกำลังร้อนหรือกำลังทำงานอยู่ และไฟดังกล่าวจะดับลงเมื่อเตาอบถึงอุณหภูมิที่ตั้งไว้

การปิดเตาอบไฟฟ้า ปรับปุ่มฟังก์ชันและอุณหภูมิไปที่ตำแหน่งศูนย์ (ปิด)

ชนิดและฟังก์ชันการทำความร้อน

 ระบบทำความร้อนแบบ พัดลม กระจายความร้อนทั้งด้านบน และด้านล่าง	เปิดพัดลมและความร้อนด้านล่างและด้านบน เหมาะสำหรับอาหารประเภทเนื้อสัตว์ เค้ก บิสกิต โดย พัดลมจะช่วยกระจายความร้อนให้สม่ำเสมอภายใน เตาอบ
 บน-ล่าง	อาหารจะถูกทำให้ร้อนขึ้นทั้งด้านล่างและด้านบน เปิด ความร้อนทั้งด้านบนและด้านล่าง เหมาะสำหรับ อาหารประเภทเค้ก พาย
 ระบบทำความร้อนด้านบน แบบ พัดลมกระจายความร้อน 	เปิดความร้อนด้านบนและพัดลม สามารถปรุงอาหาร ประเภทที่ใช้เวลานานได้ ช่วยประหยัดพลังงาน เวลา ในการประกอบอาหารนานกว่าฟังก์ชันอื่นๆ

		ไม่แนะนำสำหรับอาหารที่มีเชื้อยีสต์ โหมดนี้เป็นโหมดประหยัดช่วยพลังงาน
	ระบบทำความร้อนจากด้านบน	เปิดความร้อนด้านบนเท่านั้น หากต้องการให้ด้านบนของอาหารกรอบ ให้ใช้โปรแกรมนี้ในช่วงท้ายของการอบ
	Turbo Fan	เตาอบแบบพัดลมจะเข้ามาช่วยให้อาหารสุกอย่างรวดเร็วถึงด้วยลมร้อน
	Turbo Fan + ความร้อนด้านล่าง	ฟังก์ชันการทำงานด้วยพัดลมกำลังแรงสูงและความร้อนด้านล่าง เหมาะสำหรับการทำพิซซ่า
	ระบบทำความร้อนจากด้านล่าง	หากต้องการให้ด้านล่างของอาหารกรอบ ให้ใช้โปรแกรมนี้ในช่วงท้ายของการปรุงอาหาร นอกจากนี้ยังสามารถใช้ฟังก์ชันนี้สำหรับการทำความสะอาดด้วยไอน้ำได้อีกด้วย
	ระบบละลายน้ำแข็ง	พัดลมช่วยหมุนเวียนอากาศรอบอาหารและละลายอาหารแช่แข็ง เช่น เนื้อสัตว์ ขนมอบ และเค้ก
	ระบบไฟส่องสว่างภายในเตาอบ	ไฟส่องสว่างภายในเตาอบ ช่วยส่องสว่างภายในเตาอบ เมื่อสวิตช์ไปที่ตำแหน่งไฟส่องสว่าง เตาอบและพัดลมจะไม่ทำงาน ไฟจะสว่างอยู่ตลอดเวลาที่เตาอบทำงาน

ฟังก์ชันต่างๆ ที่แสดงอยู่ในตารางอาจแตกต่างกันไปในแต่ละรุ่น อาจไม่มีในทุกรุ่น * ค่าพลังงานโหมดพัลลัม
กระจายความร้อน ได้ทดสอบโดยอ้างอิงตามมาตรฐาน TS EN 60350 และระเบียบ (EV) ฉบับที่ 66/2014

ปุ่มแบบ Pop-out

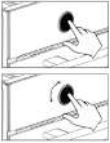

- ในรุ่นที่มีปุ่มแบบ Pop-out ปุ่มจะอยู่ด้านนอกเพื่อปรับการตั้งค่า (ปุ่มนี้เป็น optional)
- ทำการกดปุ่มลงไปตามภาพ
- กดปุ่มควบคุมดังกล่าวให้ขึ้นมาเพื่อสามารถปรับหมุนปุ่มได้

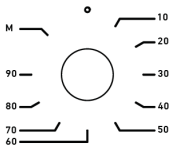

การใช้งานตัวจับเวลา

สามารถตั้งเวลาในการประกอบอาหารได้ โดยเลือกอุณหภูมิและประเภทการประกอบอาหาร จากนั้นหมุนปุ่มเวลาตามเข็มนาฬิกา เมื่อครบเวลาที่ตั้งไว้ จะมีเสียงเตือน ถ้าต้องการเริ่มประกอบอาหารโดยไม่ตั้งเวลา สามารถทำได้โดยเลือกอุณหภูมิและประเภทการปรุงอาหาร แล้วตั้งเป็นโหมด **M**

4. การใช้งานเดาอบ



← - + OK

	ระบบกำลังทำงาน		การหยุดชั่วคราว
	ตัวบอกระยะเวลาการทำงาน		ปุ่มย้อนกลับ
	ตัวบ่งชี้การเสร็จสิ้นการทำงาน	OK	ปุ่มยืนยัน
	ตัวบอกการตั้งเวลา	+	ปุ่มเพิ่มเวลา
	ตัวบอกการตั้งนาฬิกาเตือน	—	ปุ่มลดเวลา

การใช้งานครั้งแรก

การตั้งเวลา

i ตั้งนาฬิกาก่อนเริ่มใช้งานเดาอบ

หลังจากเชื่อมต่อไฟฟ้า ตัวเลขทั้งหมดจะปรากฏขึ้นและดับลงเป็นเวลา 2 วินาทีและสัญลักษณ์ **0 12:00** จะแสดงขึ้น

i กดปุ่ม - / + เพื่อเพิ่ม หรือ ลดเวลา

จำเป็นต้องตั้งนาฬิกาที่ก่อน จากนั้นกดยืนยัน เพื่อสลับไปยังการตั้งค่าชั่วโมง

เมื่อช่องแสดงนาฬิกาที่กะพริบ หากกดปุ่ม การตั้งเวลาจะถูกยกเลิกโดยไม่บันทึกข้อมูลใดๆ ในขณะที่ตั้งเวลา หากต้องการกลับไปยังช่องแสดงนาฬิกาให้กดปุ่ม ค้างไว้สั้นๆ

ⓘ หากข้อมูลเวลาไม่ถูกยืนยัน หน้าจอจะยังคงขึ้นเป็นหน้าจอการตั้งค่า

ⓘ หากเกิดไฟฟ้าดับ เวลาจะถูกล้างข้อมูล และจำเป็นต้องตั้งค่าเวลาใหม่อีกครั้ง



เลือกตั้งค่านาทีโดยใช้ปุ่ม -/+ OK

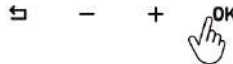

จากนั้นเลือกตั้งค่านาฬิกาและกด OK เพื่อยืนยัน





เวลาปัจจุบันจะปรากฏขึ้น

เมื่อตั้งค่านาฬิกาและสัญลักษณ์ ⌚ หายไป ความสว่างของหน้าจอจะลดลง 1 นาที หลังจากตั้งค่าเสร็จสิ้น จากนั้นจะสามารถเปลี่ยนเวลาได้จากโหมดการตั้งค่า

การทำความร้อนครั้งแรก

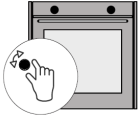
	ถอดจลาจและนำอุปกรณ์เสริมออกก่อนใช้งานเดาอบ
	ใช้เตาอบด้วยผ้าชุบน้ำหมาดๆ แล้วเช็ดให้แห้งอีกที อ่านรายละเอียดเพิ่มเติมเกี่ยวกับการบำรุงรักษาและทำความสะอาดได้จากคู่มือ

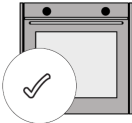
	<p>ทำการเปิดเตาอบครั้งแรกเพื่อกำจัดกลิ่นอุปกรณ์ใหม่ เปิดเตาอบที่ตำแหน่งไฟล่าง + บน  ปิดประตูเตาอบไว้ แล้วเปิดใช้งานที่อุณหภูมิ 200 องศาเซลเซียส เป็นเวลา 30 นาที จากนั้นระบายอากาศในห้อง</p>
	<p>ควรระมัดระวังเมื่อเปิดประตูเตาอบ เพราะอาจมีไอน้ำพุ่งออกมาหลังการทำความร้อน วางอุปกรณ์เสริมในเตาอบ สีน้ค้างพร้อมใช้งานแล้ว</p>

ผิวสัมผัสของเตาอบจะร้อนกว่าปกติในระหว่างการใช้งานครั้งแรก ห้ามสัมผัสเตาอบ และเด็กควรอยู่ห่างจากเตาอบเพื่อความปลอดภัย

การใช้งานประจำวัน

เพื่อเริ่มใช้งานประกอบอาหาร ปรับปุ่มควบคุมอุณหภูมิของเตาอบไปยังอุณหภูมิที่เหมาะสมสำหรับอาหารแต่ละประเภทตามคำแนะนำการทำอาหาร

หากต้องการให้เตาอบร้อนก่อน ให้เปิดเตาอบไว้ล่วงหน้า

หลังการใช้งาน ควรเปิดประตูเตาอบทิ้งไว้ เพื่อให้อุณหภูมิเตาอบเย็นลง

 ปิดเตาอบทุกครั้งเมื่อเตาอบเสร็จสิ้นการทำงาน

การใช้ตัวจับเวลาแบบดิจิทัล

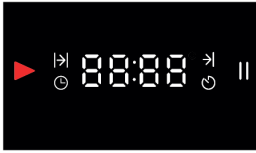

ตัวจับเวลาแบบดิจิทัลจะช่วยให้สามารถเตรียมอาหารได้ตามเวลาที่
ต้องการ ผู้ใช้ควรตั้งเวลาการทำอาหารและเวลาที่ต้องการให้เสร็จสิ้น

โปรแกรมการทำอาหารอัตโนมัติ

หลังจากเลือกอุณหภูมิและฟังก์ชันที่เหมาะสมกับอาหารตามที่ต้องการแล้ว ให้ปรับเวลาสำหรับการทำอาหาร
ดังนี้



กดปุ่ม **OK** ค้างไว้ จนกระทั่ง
สัญลักษณ์ปรากฏขึ้น
การ



เลือกตั้งนาฬิกาโดยใช้ปุ่ม + และ -
แล้วกดปุ่ม **OK** เพื่อเริ่มตั้งเวลา
(เช่น 40 นาที)



กดปุ่ม **OK** จนกระทั่งหน้าจอตัว
ด้านบนปรากฏขึ้น และเริ่มทำ
ใช้งานเตาอบ

- เวลาที่ตั้งไว้บนหน้าจอจะเริ่มนับถอยหลัง ปรับอุณหภูมิและฟังก์ชันตามต้องการ เตอบจะทำงานเป็นเวลา 40 นาที นับจากเวลาที่ยืนยัน

- เมื่อครบเวลาที่ตามตั้งไว้ จะมีสัญลักษณ์ 00:00 ปรากฏบนหน้าจอ พร้อมกับสัญลักษณ์ II กะพริบและเสียงเตือนเป็นเวลา 2 นาที เพื่อปิดเสียงเตือน ให้กดปุ่ม OK หลังจากปิดเสียง เวลาปัจจุบันจะปรากฏบนหน้าจอ

เมื่อการทำอาหารสิ้นสุด ให้ปรับอุณหภูมิและฟังก์ชันกลับสู่ตำแหน่งปิด และปิดเตอบ

ⓘ หากการประกอบอาหารเสร็จสิ้นก่อนเวลาที่ตั้งไว้และจะยกเลิกเวลาที่เลือก ให้กดปุ่ม ⏪ ค้างไว้ เวลาปัจจุบันจะปรากฏบนหน้าจอ

โหมดหยุดการทำงานชั่วคราว

เมื่อหน้าจอแสดงเวลาปัจจุบันและคุณกดปุ่ม ⏪ ค้างไว้ หน้าจอจะแสดงเวลาปัจจุบันและสัญลักษณ์ II เตอบจะเข้าสู่โหมดหยุดชั่วคราว ในกรณีนี้ เตอบจะไม่สามารถทำงานได้ ต่อเมื่อกดปุ่ม OK สั้นๆ เพื่อออกจากโหมดการหยุดการทำงานชั่วคราว สัญลักษณ์ ▶ จะหายไปและโหมดหยุดชั่วคราวจะถูกยกเลิก การทำงานจะดำเนินต่อไปเมื่อสวิตช์เปิดอยู่

การตั้งเวลาการสิ้นสุดการทำอาหารล่วงหน้า >|

โปรแกรมนี้ใช้เมื่อต้องการตั้งเวลาทำอาหารล่วงหน้าและสิ้นสุดตามระยะเวลาที่กำหนด

ระยะเวลาการปรุงอาหาร



กด >| ค้างไว้และกดปุ่ม OK จนกระทั่งสัญลักษณ์ปรากฏขึ้น



เลือกปรับนาฬิกาที่ใช้ปุ่ม + และ - แล้วกดปุ่ม OK เพื่อเริ่มตั้งเวลา

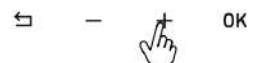

หลังจากเลือกเวลาแล้ว ยืนยันโดยการ กดปุ่ม OK แล้วดำเนินการต่อในโหมด >|

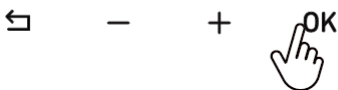
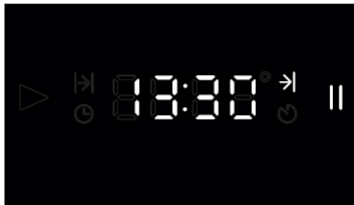

เพื่อให้การทำอาหารเสร็จสิ้น หลังจากเลือกนาฬิกาและชั่วโมงแล้ว ให้กดปุ่ม OK จนหน้าจอการทำงานปรากฏขึ้น

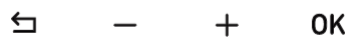
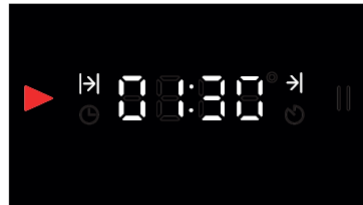

หน้าจอตาอบขณะทำงาน แสดงเวลาที่เหลือกระทั่งสิ้นสุดการทำงาน

การแสดงผลเวลาที่เหลือนบนหน้าจอตาอบ โดยการลบเวลาปัจจุบันออกจากเวลาที่การทำงานจะสิ้นสุด และเริ่มนับถอยหลัง

ตั้งตาอบให้เริ่มทำอาหารเวลา 13:00 น. ทำงานเป็นเวลา 30 นาที และสิ้นสุดการทำอาหารเวลา 13:30 น. เมื่อการทำงานสิ้นสุดลง ตัวสัญลักษณ์ || จะกะพริบและมีเสียงเตือนเป็นเวลา 2 นาที กดปุ่ม ◀ เพื่อปิดเสียงเตือน หรือ OK

เมื่อการทำงานตาอบสิ้นสุด ให้ปรับอุณหภูมิและฟังก์ชันกลับสู่ตำแหน่งปิด และปิดการทำงานตาอบ โดยไม่ต้องใส่ข้อมูลเวลาทำงานเพิ่ม



|>| กดปุ่ม OK ค้างไว้จนสัญลักษณ์ ▶ ไม่ต้องใส่ระยะเวลาการทำงานปรากฏขึ้น

กดปุ่ม OK ง่ายๆ เพื่อทำงานต่อในโหมด



เพื่อให้การทำอาหารเสร็จสิ้น หลังจากเลือกนาฬิกาและชั่วโมงแล้ว ให้กดปุ่ม OK จนหน้าจอการทำงาน ปรากฏขึ้น

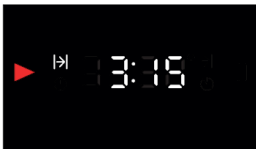

หน้าจอการทำงานจะแสดงเวลาที่เหลือจนกว่าการทำอาหารจะสิ้นสุด

โหมดการทำอาหารแบบแมนนวล

ผู้ใช้สามารถเริ่มทำอาหารได้ทันทีโดยไม่ต้องปรับเวลา โดยเลือกอุณหภูมิและฟังก์ชันที่เหมาะสมกับอาหารของคุณ เตาอบจะไม่ยกเลิกโปรแกรมการทำงานโดยอัตโนมัติ ผู้ใช้ควรคอยสังเกตเตาอบระหว่างการทำงานตลอดเวลา

i หากเกิดมีไฟฟ้าดับ เตาอบจะหยุดทำงานและนาฬิกาจะรีเซ็ต ผู้ใช้ต้องตั้งเวลาใหม่เมื่อมีการใช้งานอีกครั้ง

การตั้งนาฬิกาแจ้งเตือน

การตั้งนาฬิกาเพื่อแจ้งเตือนเป็นตัวช่วยในการจับเวลาการทำงานได้ นาฬิกาแจ้งเตือนจะมีเสียงเตือนนาน 2 นาที จากนั้นไฟแสดงการแจ้งเตือนจะดับลง ให้กดปุ่ม **OK** ค้างไว้จนกว่าสัญลักษณ์ **|>** จะปรากฏขึ้น เพื่อหยุดการแจ้งเตือน



กดปุ่ม **OK** จนสัญลักษณ์ปรากฏขึ้น



เลือกนาฬิกาโดยใช้ปุ่ม **-/+**
กดปุ่ม **OK** เพื่อเลือกชั่วโมง
และยืนยันด้วยปุ่ม **OK**

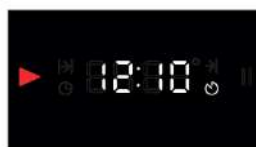

หลังจากปรับระยะเวลาแล้ว
หน้าจอจะแสดงเวลาปัจจุบัน

การปิดนาฬิกาแจ้งเตือน

นาฬิกาแจ้งเตือนจะดังเป็นเวลา 2 นาที หลังจากเวลาที่ตั้งไว้สิ้นสุดลง เพื่อปิดการแจ้งเตือนดังกล่าว ผู้ใช้สามารถกดปุ่ม OK หรือ  ได้ หลังจากปิดการแจ้งเตือนแล้ว เวลาปัจจุบันจะปรากฏบนหน้าจอ

โหมดการตั้งค่า

ตั้งเสียงนาฬิกาแจ้งเตือน (AL)



กดปุ่ม  และ OK พร้อมกัน เพื่อดูตัวเลือก



ใช้ปุ่ม -/+ เพื่อเลือกตัวเลือก AL กด OK เพื่อยืนยัน



ปรับตัวเลือกโดยใช้ปุ่ม -/+ กด OK เพื่อยืนยัน

การเปลี่ยนเวลา (CL)



กดปุ่ม  และ OK พร้อมกัน เพื่อดูตัวเลือก



ใช้ปุ่ม -/+ เพื่อเลือกตัวเลือก CL กด OK เพื่อยืนยัน



เลือกนาฬิกาและชั่วโมงโดยใช้ปุ่ม -/+ กด OK เพื่อยืนยัน

การเปลี่ยนเสียงแจ้งเตือน (So)



กดปุ่ม  และ OK ค้างไว้พร้อมกัน เพื่อดูตัวเลือก

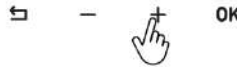



ใช้ปุ่ม -/+ เพื่อเลือกตัวเลือก 5001 กด OK เพื่อยืนยัน

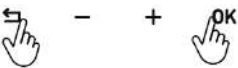

ปรับตัวเลือกโดยใช้ปุ่ม -/+ กด OK เพื่อยืนยัน

การปรับความสว่างหน้าจอ (Sc)



กดปุ่ม  และ OK ค้างไว้พร้อมกัน เพื่อดูตัวเลือก

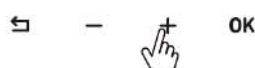

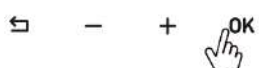

ใช้ปุ่ม -/+ เพื่อเลือกตัวเลือก 5201 กด OK เพื่อยืนยัน



ปรับตัวเลือกโดยใช้ปุ่ม -/+ กด OK เพื่อยืนยัน

5. อุปกรณ์เสริม

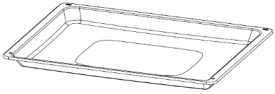
- ❶ อุปกรณ์เสริมที่ให้มากับสินค้าจะแตกต่างกันไปตามแต่ละรุ่นของผลิตภัณฑ์ อุปกรณ์เสริมที่ระบุไว้ในคู่มือนี้อาจไม่มีให้มาพร้อมกับผลิตภัณฑ์บางรุ่น
- ❶ ใช้เฉพาะอุปกรณ์เสริมแท้ที่ออกแบบมาสำหรับเครื่องใช้ไฟฟ้าเฉพาะรุ่นและจากบริษัทผู้จัดจำหน่ายสินค้าเท่านั้น

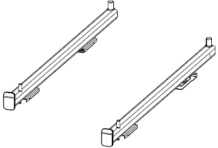
	ถาดรองเตาอบ ใช้สำหรับใส่ อาหารแช่แข็ง เค้ก เนื้อสัตว์ และขนมอบ
	ตะแกรงลวด ใช้สำหรับรองรับพิมพ์เค้กและซูเฟลล์ และวางอาหารที่จะทอดบนตะแกรง
	ถาดเล็ก ใช้สำหรับอุ่นอาหาร อาหารทอดชิ้นใหญ่ และรองรับน้ำมันที่ไหลออกมาขณะย่างอาหาร
	รางเลื่อน ใช้สำหรับการเลื่อนถาดและตะแกรงลวด สามารถถอดออกได้

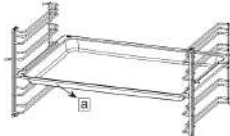
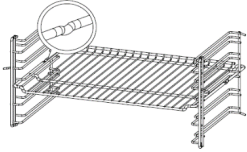
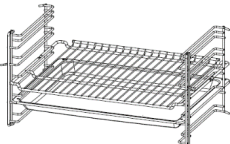
	<p>ตะแกรงลวด 6 ระดับ (บางรุ่น) และรางเลื่อนแบบปรับระดับได้</p>
	<p>อุปกรณ์เสริมควรวางอยู่ระหว่างชั้นวางสองชั้น โดยให้ด้านที่มีความแข็งแรงขึ้นเข้าหาประตูเครื่องใช้ไฟฟ้า</p>
	<p>ร่องบนตะแกรงลวดช่วยป้องกันไม่ให้ตะแกรงหล่นจากชั้นวาง</p>
	<p>สามารถให้ถาดเป็นถาดรองรับน้ำมันจากอาหารย่างได้ โดยวางถาดและตะแกรงซ้อนกัน</p>

การใช้งานรางเลื่อน

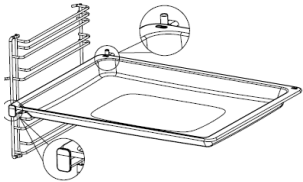
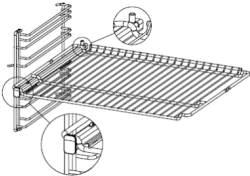
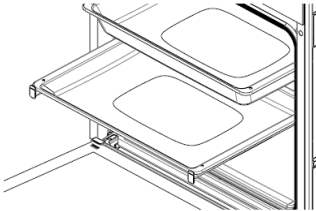











	<p>ดันรางเลื่อนเข้าไปด้านในจนสุด โดยไม่วางถาดและตะแกรง ลวดลงไป อุปกรณ์เสริมจะต้องอยู่ระหว่างส่วนยื่นด้านหน้า และด้านหลังของรางเลื่อน</p>
	
	<p>หากต้องการประกอบอาหาร ด้วยถาดมากกว่าหนึ่งถาด ควร เว้นระยะห่างระหว่างชั้นวาง</p>













6. คำแนะนำในการปรุงอาหาร

ท่านสามารถดูรายละเอียดคำแนะนำของระยะเวลาการประกอบอาหารตามตารางด้านล่างนี้ โดยระยะเวลาอาจแตกต่างกันไปตามต้นไฟฟ้า ลักษณะ ปริมาณของวัตถุดิบที่นำมาปรุง และอุณหภูมิ โดยผู้ใช้งานสามารถปรับเปลี่ยนค่าต่างๆเพื่อผลลัพธ์ที่แตกต่างกัน ตามความต้องการของผู้ใช้งาน

** ชั้นวางเตาอบชั้นล่างสุด คือชั้นวางที่ 1

** ขอแนะนำให้ทำการอุ่นเตาอบล่วงหน้า 10 นาที



Food	The accessory to be used	Cooking function	Rack position	Temperature (°C)	Cooking duration (min)
Cake in a tray	Standard Tray		2-3	170	25...30
			3	170	20...25
Cake in a mould	Cake Mould		2	170	25...30
			2	180	35...40
Cookie	Standard Tray		2	170	20...25
Small cakes	Standard Tray		3	160	30...35
	Standard Tray Deep Tray		1 - 5	160	30...35
Phyllo based pastry	Standard Tray		2	200	40...45
			2	190	25...30
	Standard Tray Deep Tray		1 5	190	50...55
Pizza	Standard Tray		2	200	10...15
			2	200 - 220	10...15

Pastry	Standard Tray		2	200	25...30
Fish	Standard Tray		3	200	30...40
			3	200	20...30
Lasagna	Glass on the wire rack/ rectangular		2	190	20...25
Chicken drumstick	Standard Tray		2-3	220	50...55
			2-3	220	40...45
Whole chicken (2 kg)	Standard Tray		2-3	30min max, then 60min 190	90...95
			2-3	25min max, then 50min 190	75...80
			3	25min max, then 45 min 200	75...80
Entrecôte	Standard Tray		3	25min max, then 20min 190	45...50
Sponge cake	Standard Tray		3	190	7...10
	Standard Tray Deep Tray		1 - 5	190	8...13

การบำรุงรักษาและทำความสะอาด

ก่อนเริ่มทำความสะอาดและบำรุงรักษา ให้ถอดปลั๊กเครื่องใช้ไฟฟ้าออกจากเต้าเสียบเพื่อป้องกันอันตรายจากไฟฟ้าช็อต

ก่อนทำการบำรุงรักษา ตรวจสอบให้แน่ใจว่าเครื่องเย็นสนิท การทำความสะอาดและบำรุงรักษาเป็นประจำจะช่วยให้ยืดอายุการใช้งานของเครื่องใช้ไฟฟ้า โดยสามารถถอดประตู กระຈก และชั้นวางออกทำความสะอาดได้

 <p>Cleaning Recommendations</p>	ห้ามใช้เครื่องมือชุดขีดข่วน เช่น มีด แปรง กับส่วนภายในและด้านหน้า ถาด และส่วนอื่นๆ ของเครื่องใช้ไฟฟ้า ทำความสะอาดและเช็ดให้แห้งด้วยผ้าอ่อนนุ่มชุบน้ำสบู่อ่อนๆ
 <p>Accessory Cleaning</p>	ทำความสะอาดและเช็ดอุปกรณ์เสริมให้แห้งหลังการใช้งาน ห้ามล้างอุปกรณ์เสริมในเครื่องล้างจาน
 <p>Daily Use</p>	ควรทำความสะอาดผลิตภัณฑ์อย่างละเอียดหลังการใช้งาน ตรวจสอบปรกและน้ำมันที่สะสมอาจทำให้เกิดไฟไหม้ได้

การทำมาความสะอาดด้วยไอน้ำ

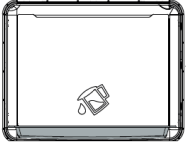

คราบสกปรกสามารถเช็ดออกได้ง่ายหลังจากทำให้คราบดังกล่าวอ่อนตัวลงด้วยความร้อน ถอดอุปกรณ์เสริมทั้งหมด (ถ้ามีตะแกรงลวด) ออกจากเตาอบ วางถาดบนฐานล่างสุดโดยเติมน้ำเล็กน้อย และเลือกฟังก์ชันการทำมาความร้อนด้านล่าง เปิดเตาอบที่ **100 องศาเซลเซียส** เป็น เวลา **20** นาที หลังจากเสร็จสิ้นการทำงาน ให้เช็ดภายในเตาอบด้วยผ้าหรือฟองน้ำชุบน้ำให้สะอาด

การถอดประตูเตาอบ

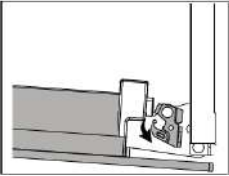
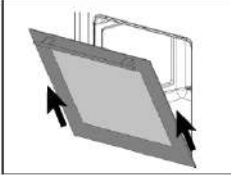
ขั้นตอนที่ 1	เปิดประตูเตาอบ	
ขั้นตอนที่ 2	ดันลิ้นบานพับไปในทิศทางของลูกศรเพื่อปลดลิ้น	
ขั้นตอนที่ 3	ปิดประตูเตาอบจนกระทั่งมาถึงตำแหน่งตรงกับลิ้นบานพับ ดึงประตูออกไปด้านนอกตามลูกศร	

การติดตั้งประตูเตาอบ

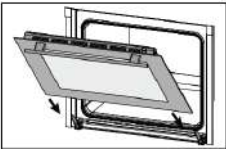
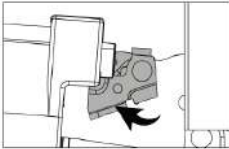
ขั้นตอนที่ 4	ใส่ประตูเครื่องใช้ไฟฟ้าเข้ากับบานพับตามลูกศร	
ขั้นตอนที่ 5	เปิดประตูเครื่องใช้ไฟฟ้าจนสุด และสลักล็อกบานพับไปยังตำแหน่งปิดตามลูกศร ปิดประตูเตาอบ	

การถอดกระจกเดาอบ

จำนวนกระจกอาจแตกต่างกันไปตามรุ่น

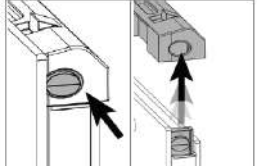
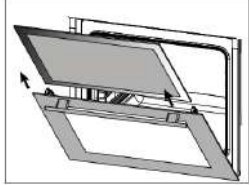
ขั้นตอนที่ 1	เปิดประตูเตาอบครึ่งหนึ่ง
ขั้นตอนที่ 2	<p>กดที่ด้านขวาและด้านซ้ายของส่วนพลาสติก ด้านบนแล้วดึงขึ้น</p> 
ขั้นตอนที่ 3	<p>ดึงกระจกด้านในออกมาก่อน จากนั้นดึงกระจกบานกลางออกตามลูกศร</p> 

การติดตั้งกระจก

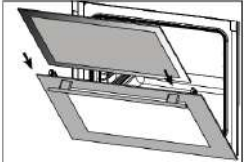
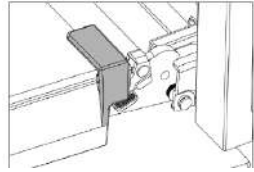
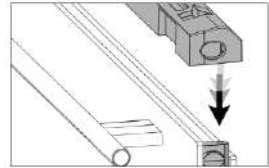
<p>ขั้นตอนที่ 4</p>	<p>เปิดบานประตูเตาอบครึ่งหนึ่ง จากนั้นดันกระจกบานกลาง แล้วดันกระจกบานในออกไปตามลูกศร</p>	
<p>ขั้นตอนที่ 5</p>	<p>ตรวจสอบให้แน่ใจ ว่ากระจกใส่เข้าไปในส่วนพลาสติกด้านข้าง อย่างถูกต้อง</p>	
<p>ขั้นตอนที่ 6</p>	<p>ใส่ส่วนพลาสติกด้านบนจนมีเสียงคลิก จากนั้นปิดประตูเตาอบ</p>	

การถอดตะแกรงลวดออก



ระมัดระวังอย่าสัมผัสผิวตะแกรงขณะร้อน ควรรอให้ตะแกรงเย็นลงก่อนหลังการใช้งาน

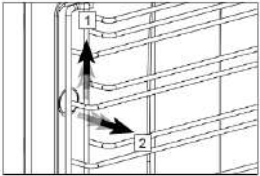
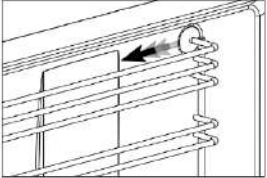

ขั้นตอนการทำความสะอาดพื้นผิวด้านข้างของเตาอบอาจแตกต่างกันไปตามรุ่นของผลิตภัณฑ์ บางคุณสมบัติอาจไม่มีในผลิตภัณฑ์ของท่าน

ขั้นตอนที่ 1	ขั้นแรก ยกตะแกรงขึ้นอย่างระมัดระวัง จากที่แขวนด้านหน้า (1) ตามลูกศร และถอดออก (2)	
ขั้นตอนที่ 2	จากนั้น ดึงตะแกรงตามลูกศร	

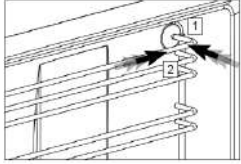
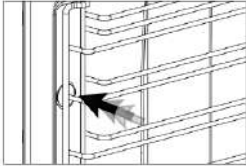
<p>ขั้นตอนที่ 3</p>	<p>จัดวางตะแกรงให้อยู่ตรงกึ่งกลาง จากนั้นวางที่แขวนด้านหลัง (1) และกดลงไปตามรูป (2)</p>	
<p>ขั้นตอนที่ 4</p>	<p>จากนั้น กดที่ที่แขวนด้านหน้า เสร็จสิ้นการติดตั้งตะแกรง</p>	

การเปลี่ยนหลอดไฟเตาอบ

 เนื่องจากมีความเสี่ยงต่อการเกิดไฟฟ้าช็อต หรือไฟฟ้าลัดวงจร โปรดตรวจสอบให้แน่ใจว่าปิดสวิทช์และตัดการเชื่อมต่อไฟฟ้าทั้งหมดแล้วก่อนเปลี่ยนหลอดไฟ หลอดไฟอาจมีความร้อน ควรระมัดระวังและรอให้เย็นลงก่อนเปลี่ยนหลอดไฟ

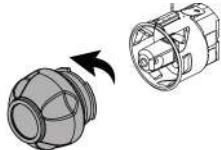
<p>ขั้นตอนที่ 1</p>	<p>เปิดบานประตูเตาอบให้สุด</p>
<p>ขั้นตอนที่ 2</p>	<p>หมุนขั้วหลอดทวนเข็มนาฬิกา แล้วถอดออก</p> 

8. ปัญหาที่พบบ่อย และการแก้ไขเบื้องต้น

ปัญหาที่ระบุไว้ตามตารางเป็นปัญหาทั่วไปที่อาจเกิดขึ้นได้ และผู้ใช้สามารถแก้ไขได้เบื้องต้น

ทั้งนี้ หากไม่สามารถแก้ไขปัญหาได้ตามคำแนะนำ ควรติดต่อช่างผู้ชำนาญการจากบริษัท หรือศูนย์บริการ ของผู้จัดจำหน่าย ผู้ใช้ไม่ควรซ่อมแซมผลิตภัณฑ์ด้วยตัวเอง

ปัญหา / อาการ	สาเหตุ	การแก้ไข
ผลิตภัณฑ์ไม่ทำงาน	ผลิตภัณฑ์ไม่ได้เชื่อมต่อไฟฟ้า หรือการเชื่อมต่อไฟฟ้าไม่สมบูรณ์	ตรวจสอบการเชื่อมต่อไฟฟ้า
	ฟิวส์ขาดหรือเสียหาย	ตรวจสอบฟิวส์ เปลี่ยนใหม่หากชำรุดเสียหาย
พบไอน้ำออกมา ขณะเครื่องกำลังทำงาน	เป็นการเปิดการใช้งานครั้งแรกของเตาอบ	อาจมีไอน้ำออกมาในระหว่างการใช้งานได้ ซึ่งไม่ถือเป็นความผิดปกติ
ภายนอกเตาอบร้อนเกินไปขณะเครื่องทำงาน	การติดตั้งเตาอบไม่ได้อยู่ในที่ที่มีอากาศถ่ายเทได้สะดวก	เว้นระยะห่างการติดตั้งเตาอบ ตามที่ระบุไว้ในคู่มือการติดตั้ง
อาหารสุกไม่สม่ำเสมอ	ประตูเตาอบอาจเปิดมากหรือบ่อยเกินไปขณะทำงาน	ไม่ควรเปิดประตูมากหรือบ่อยเกินไป เพื่อรักษาอุณหภูมิภายในเตาอบไม่ให้ลดลง
พัดลมระบายความร้อนยังคงทำงานหลังจากโปรแกรมการทำงานสิ้นสุดลง	พัดลมทำงานต่อเนื่องเพื่อระบายอากาศภายในเตาอบ	ไม่ถือเป็นความผิดปกติ
มีเสียงโลหะดังขึ้นขณะเตาอบอุ่นขึ้นหรือเย็นลง	เสียงที่ดังเกิดจากการขยายตัวของชิ้นส่วนภายในเตาอบเนื่องจากความร้อนนั้นไม่ถือเป็นความผิดปกติ	ไม่ถือเป็นความผิดปกติ
ประตูปิดไม่สนิท	อาจมีเศษอาหารติดอยู่ภายในเตาอบและตรงประตู	ทำความสะอาดเตาอบ
เตาอบไม่ทำความร้อน	- ประตูอาจเปิดค้างไว้	- ตรวจสอบให้แน่ใจว่าประตูปิดสนิท

	<ul style="list-style-type: none"> - ยังไม่ได้ปรับฟังก์ชันหรืออุณหภูมิการใช้งานเตาอบ - อาจไม่มีการเชื่อมต่อไฟฟ้า 	<ul style="list-style-type: none"> - ตั้งค่าเตาอบไปยังอุณหภูมิและ/หรือฟังก์ชันที่ต้องการ
--	--	---

คู่มือการติดตั้งเตาอบ

TNP LENORA 85 BLACK

TNP LENORA 85 SS

TNP LENORA 85 GRAY

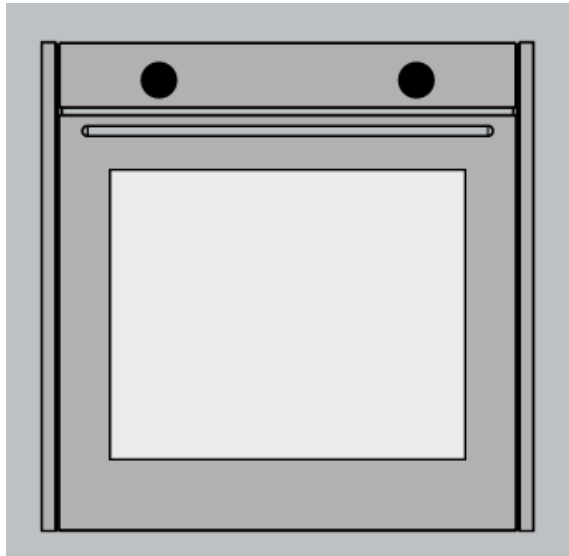

คู่มือการติดตั้งเตาอบ



ขนาดผลิตภัณฑ์

1

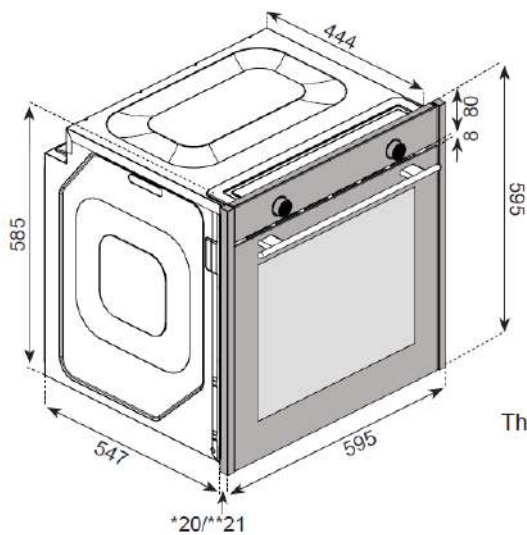

The dimensions mentioned in the image are in mm.

* 20 mm Glass Panel

** 21 mm Inox Panel

2

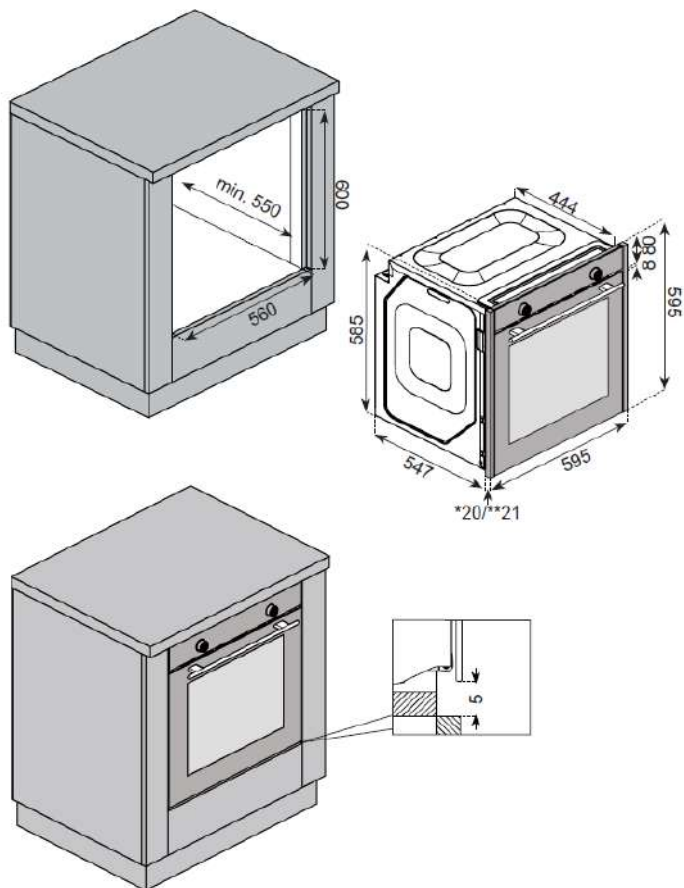

3

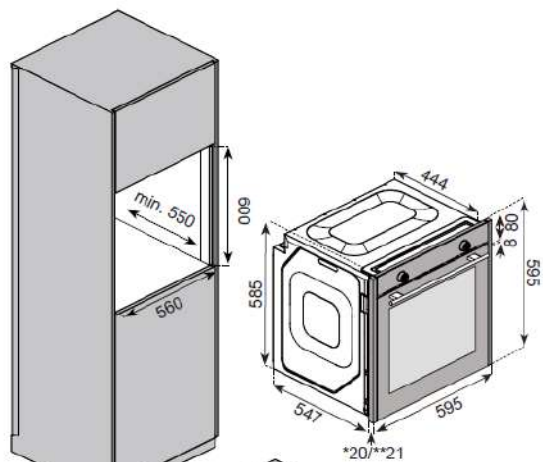

4

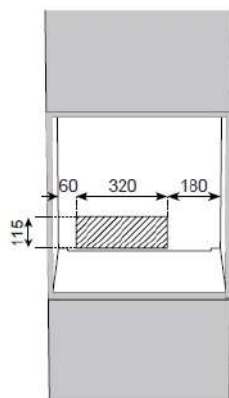

4

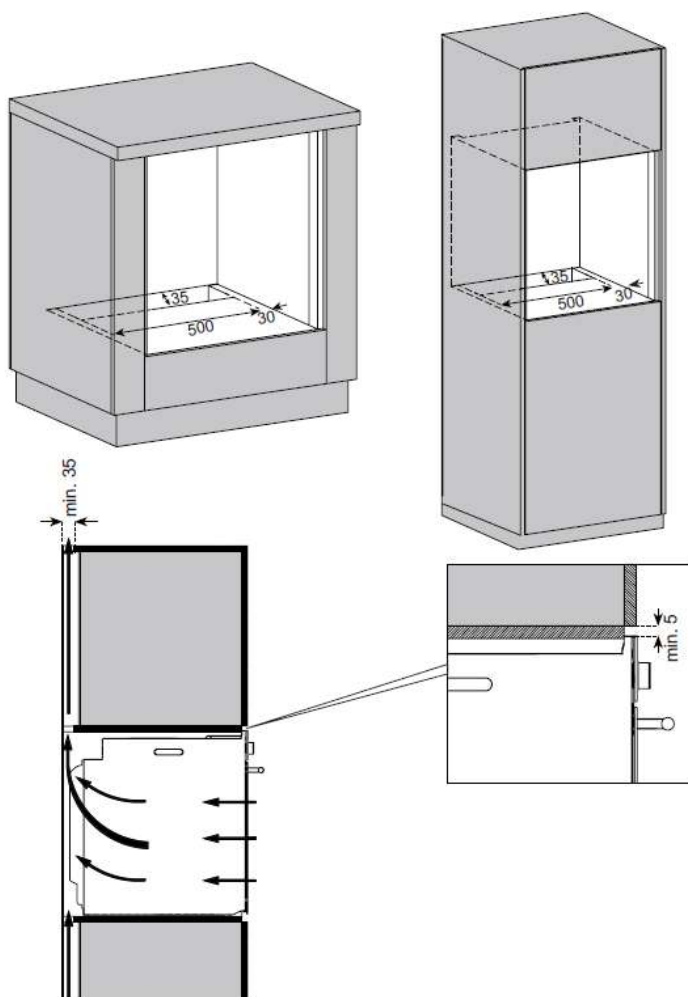

5

5

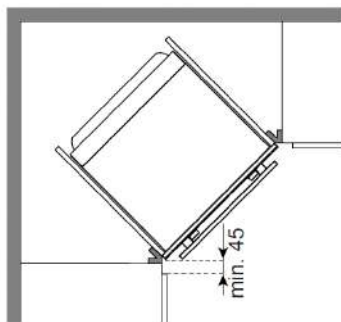
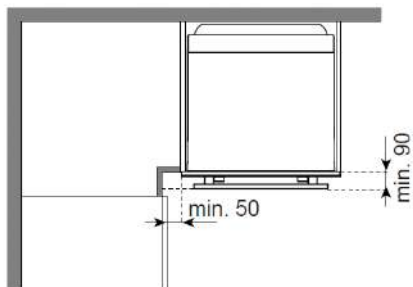

6

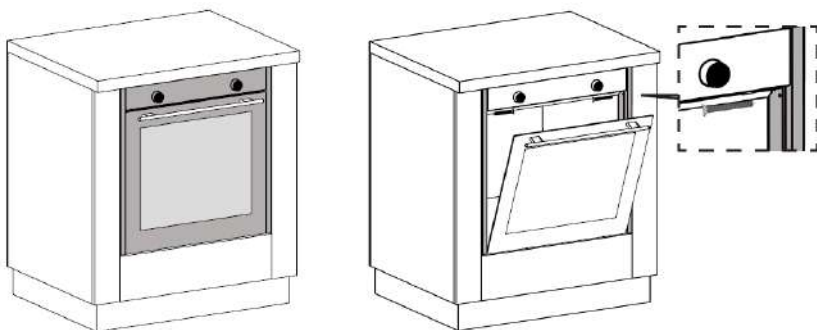

คำเตือนและคำแนะนำที่สำคัญ

ตรวจสอบความเหมาะสมของสายไฟ สภาพผลิตภัณฑ์ กล้องบรรจุ สถานที่ติดตั้ง ก่อนทำการติดตั้ง หากมีสภาพไม่เหมาะสมหรือไม่พร้อมใช้งาน ควรติดต่อบริษัทผู้จำหน่ายสินค้าเท่านั้น เมื่อติดตั้งเครื่องใช้ไฟฟ้าตามที่ระบุไว้ในคู่มือการติดตั้ง เพื่อความปลอดภัยควรทำการติดตั้งผลิตภัณฑ์โดยช่างผู้ชำนาญการจากบริษัทผู้จำหน่ายเท่านั้น ทางบริษัทไม่สามารถรับผิดชอบกรณีเกิดความเสียหาย หรือการทำงานที่ผิดพลาด อันเนื่องมาจากการติดตั้งที่ผิดวิธีโดยบุคคลอื่นที่ไม่ใช่ช่างเทคนิคของทางบริษัทฯ

ลูกค้าหรือผู้ใช้งานจะเป็นผู้รับผิดชอบในการเตรียมพื้นที่และระบบการเชื่อมต่อไฟฟ้าที่เหมาะสมที่จะติดตั้งผลิตภัณฑ์ซึ่งควรมีบริเวณการระบายอากาศที่ดีและปลอดภัยในเรื่องการเชื่อมต่อระบบไฟ

บริษัทผู้จำหน่ายขอสงวนสิทธิ์ไม่รับผิดชอบต่อปัญหาใดๆ ที่อาจเกิดขึ้นจากการใช้งาน ติดตั้งโดยบุคคลที่ไม่ได้รับอนุญาต หรือแนะนำ และถือว่าการรับประกันเป็นโมฆะ

ควรยก หรือเคลื่อนย้ายผลิตภัณฑ์ ควรอย่างน้อยสองคน เพื่อไม่ให้เกิดความเสียหายกับพื้นหรือผลิตภัณฑ์

ควรตรวจสอบผลิตภัณฑ์หลังจากแกะบรรจุภัณฑ์ หากพบความเสียหาย ไม่ควรทำการติดตั้ง และแจ้งบริษัทผู้จำหน่ายทันที

อุปกรณ์ประกอบอาจมีความคม กรุณาสวมถุงมือป้องกันระหว่างการติดตั้ง

ควรติดตั้งผลิตภัณฑ์ให้สอดคล้องกับข้อกำหนดเกี่ยวกับไฟฟ้าและแก๊สตามมาตรฐานท้องถิ่นที่ติดตั้งนั้นๆ

ขนาดที่ระบุในภาพ เป็นหน่วยมิลลิเมตร

ชั้นตู้ควรครอบอยู่ระดับเดียวกับเครื่องใช้ไฟฟ้าและยึดให้แน่น

ห้ามติดตั้งผลิตภัณฑ์ด้านในตู้เฟอร์นิเจอร์แบบปิดหรือตงแต่ง เนื่องจากอาจเกิดอันตรายจากความร้อนสูง

ตู้เฟอร์นิเจอร์ที่ใช้สำหรับการติดตั้ง ต้องทำจากวัสดุที่ทนความร้อนได้อย่างน้อย 100 องศาเซลเซียส

ไม่แนะนำให้ติดตั้งผลิตภัณฑ์ใกล้กับเครื่องทำความเย็น เนื่องจากความร้อนของเตาอบอาจส่งผลกระทบต่อประสิทธิภาพการทำงานของเครื่องใช้ไฟฟ้าอื่นๆ

การเชื่อมต่อไฟฟ้าและความปลอดภัย

ต้องตัดการเชื่อมต่อกระแสไฟฟ้าก่อนการติดตั้ง การซ่อมแซม หรือทำการบำรุงรักษาทุกครั้ง ห้ามเปิดสวิตช์ จนกว่าการติดตั้ง การซ่อมแซม หรือทำการบำรุงรักษา จะเสร็จสิ้น

เครื่องใช้ไฟฟ้าเตาอบนี้ ควรได้รับการติดตั้งอย่างถูกต้องโดยช่างเทคนิคจากบริษัทผู้จัดจำหน่ายเท่านั้น

ห้ามเดินสายไฟเหนือพื้นผิวเตาอบที่อาจมีความร้อน เพราะเมื่อสายไฟละลาย อาจทำให้เกิดไฟฟ้าลัดวงจรหรือไฟไหม้ได้

หากสายไฟเสียหาย ควรแจ้งเปลี่ยนโดยช่างเทคนิคจากบริษัทผู้จัดจำหน่ายทันที

ควรเสียบปลั๊กเข้ากับเต้ารับ (กราวด์) ในระบบกราวด์ ตามกฎระเบียบด้านความปลอดภัย

หากไม่มีเต้ารับที่เหมาะสม ควรแจ้งช่างผู้ชำนาญการจากบริษัทผู้จัดจำหน่าย เพื่อมาตรวจสอบระบบสายไฟ

ตรวจสอบให้แน่ใจว่าสินค้าได้ทำการติดตั้งสายดินอย่างเรียบร้อย

บริษัทฯ จะไม่รับผิดชอบต่อความเสียหายที่เกิดจากเต้ารับที่ไม่มีกรต่อสายดินที่เครื่องใช้ไฟฟ้าใช้งานอยู่

หากผลิตภัณฑ์มีสายไฟและปลั๊ก เชื่อมต่อไฟฟ้าโดยการเสียบปลั๊กเข้ากับเต้ารับที่มีการต่อสายดิน

หากผลิตภัณฑ์มีสายไฟแต่ไม่มีปลั๊ก ควรทำการเดินสายไฟโดยช่างผู้ชำนาญการจากบริษัทผู้จัดจำหน่าย

Grounding cable = E → Green - Yellow

Neutral cable = N → Blue

Phase cable = L → Brown

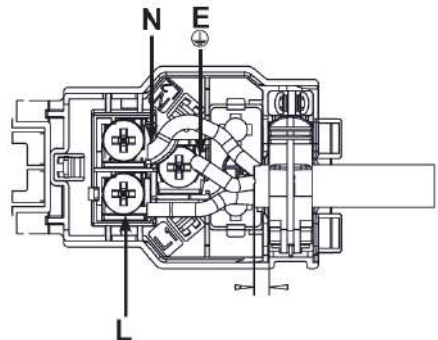

การติดตั้งใต้เคาน์เตอร์ (รูปที่ 2)

- ตู้ที่จะติดตั้ง ควรตรงตามขนาดที่ระบุในรูปที่ 2
- จำเป็นต้องถอดช่องปิดด้านหลังของตู้ตามขนาดที่ระบุในรูปที่ 2 เพื่อการระบายอากาศและความร้อนของเตาอบ

การติดตั้งในตู้สูง (รูปที่ 3)

- ตู้ที่จะติดตั้งสินค้า ควรตรงตามขนาดที่ระบุในรูปที่ 3
- จำเป็นต้องถอดช่องปิดด้านหลังของตู้ตามขนาดที่ระบุในรูป เพื่อการระบายอากาศและความร้อนของเตาอบ นอกจากนี้ หากมีแผงหลังในตู้ ควรถอดออกด้วย

การระบายอากาศ (รูปที่ 4) เพื่อให้ได้ประสิทธิภาพที่ดีที่สุดขึ้นจากการใช้งานเตาอบ ควรให้มีการถ่ายเทอากาศอย่างเพียงพอ เว้นช่องว่างที่เหมาะสมตามขนาดที่ระบุในรูปที่ 4

การติดตั้งแบบเข้ามุม (รูปที่ 5)

การติดตั้งควรเป็นไปตามขนาดที่ระบุตามที่ระบุในรูปที่ 5 และสามารถเปิดประตูเตาอบได้อย่างสะดวก

การยึดเครื่องใช้ไฟฟ้า (รูปที่ 6)

จัดวางผลิตภัณฑ์ให้อยู่ตรงกึ่งกลางและดันเข้าไปในตู้เฟอร์นิเจอร์จนสุด

สายไฟไม่ควรโค้งงอใต้เตาอบและระหว่างเตาอบกับตู้เฟอร์นิเจอร์

เปิดประตูเตาอบ

ยี่ดเตาอบด้วยสกรูที่ให้มาพร้อมกับสินค้า

ชั้นสกรูเข้ากับรู ตามรูปที่ 6

ตรวจสอบให้แน่ใจว่าเตาอบยี่ดแน่น มิฉะนั้นอาจเกิดการเอียงขณะใช้งานเตาอบได้

ตรวจสอบขั้นสุดท้าย

เปิดการเชื่อมต่อไฟฟ้าหลังจากทำการติดตั้งเสร็จสิ้น ทดสอบการใช้งานโดยช่างผู้ชำนาญการจากบริษัทผู้จัดจำหน่าย

อ่านคู่มือผู้ใช้สำหรับการใช้งานผลิตภัณฑ์

การถอนการติดตั้งผลิตภัณฑ์

ปิดกระแสไฟฟ้าที่เชื่อมต่อกับเตาอบออกก่อนทุกครั้งเพื่อความปลอดภัย

ถอดสกรูที่ยี่ดเตาอบ

ควรรยกหรือเคลื่อนย้ายผลิตภัณฑ์อย่างน้อยสองคนโดยการดึงออกมา

ข้อแนะนำการเคลื่อนย้ายในอนาคต

เก็บบรรจุภัณฑ์เดิมของผลิตภัณฑ์ไว้ ในกรณีที่ไม่มีกล่องเดิม ให้ใช้เทปกาวห่อด้วยวัสดุกันกระแทกฟองอากาศ หรือกระดาษแข็งหนาให้แน่นหนาก่อนการเคลื่อนย้าย

หากมีอุปกรณ์เสริมอยู่ภายในเตาอบ ควรนำแยกออกมาก่อนและจัดเก็บห่อด้วยวัสดุกันกระแทก ให้วาง กระดาษแข็งขนาดเท่าประตูเตาอบ ใช้เทปกาวติดประตูเพื่อป้องกันไม่ให้ประตูเปิดออกขณะเคลื่อนย้าย และ เพื่อป้องกันการเสียหาย



ห้ามยกเตาอบโดยจับที่มือจับหรือประตู



ห้ามวางสิ่งของบนผลิตภัณฑ์ ควรวางและขนย้ายผลิตภัณฑ์ในแนวตั้ง



The Signature Brand Co., Ltd.

771 Prachautis Rd., Samsennok, Huaykwang, Bangkok 10310 Tel. (66) 2 274 3434 (Automatic) www.sbo-brand.com