

BEST BUY



 Tecnogas Tecnoplus⁺ Tecnostar⁺

 Tecnogas Tecnoplus⁺ Tecnostar⁺

The Signature Brand Co., Ltd.
771 Pracha Uthit Road, Samsen Nok, Huai Khwang District, Bangkok 10310

MAY - AUG 2025

Tecnoplus⁺

TNP FS VESTA 90

ITALIAN DESIGN

 **Tecnogas**

THE PERFECT EXAMPLE OF DESIGN AND FUNCTIONALITY
HARMONIOUSLY EXPRESSED IN A UNIQUE DEVICE: THIS IS OUR FAVOURITE BUSINESS CARD.
BASED ON A TRUE STORY, INTEGRATED WITH BURNING PASSION AND SHIMMERING TECHNOLOGY.



SETS PROMOTION



TNP HD 90-N3

SETS PROMOTION



TNP HB 2079 GB



เครื่องดูดควันแบบติดตั้งผนัง ขนาด 90 ซม. TecnoPlus รุ่น **TNP HD 90-N3**

- เครื่องดูดควันแบบติดตั้งผนังขนาด 90 ซม.
- โครงสร้างสแตนเลสและกระจกนิรภัย
- หลอดไฟ LED 2 ดวง
- ควบคุมด้วยระบบสัมผัส พร้อมจอ LED แสดงผล
- ฟิลเตอร์วัสดุสแตนเลส
- กำลังดูดอากาศ 1,200 ลบ.ม./ชม.
- ท่อลมออกเส้นผ่าศูนย์กลาง 6 นิ้ว
- ปรึการทำงานได้ 3 ระดับ
- ตั้งเวลาเปิด-ปิดอัตโนมัติสูงสุด 9 นาที
- พิเศษใส่กรองคาร์บอน

เตาแก๊ส 2 หัวเตา แบบฝังเพอร์นิเจอร์ TecnoPlus รุ่น **TNP HB 2079 GB**

- เตาแก๊ส 2 หัวเตา โครงสร้างกระจกนิรภัย
- ฐานรองภาชนะเหล็กหล่อ
- หัวเตาทองเหลืองเปลวไฟ 3 ชั้น กำลังไฟ 5,800 วัตต์ (x 2)
- ระบบจุดติดด้วยแบตเตอรี่
- มีระบบ Safety Device ตัดแก๊สอัตโนมัติ
- ระบบผสมอากาศแบบด้านบน
- ใช้กับหัวปรับแก๊สแรงดันต่ำเท่านั้น

32,300.-
19,900.-



เครื่องดูดควันแบบติดตั้งผนัง ขนาด 90 ซม. TecnoPlus รุ่น **TCH 90-N2**

- เครื่องดูดควันแบบติดตั้งผนัง ขนาด 90 ซม.
- โครงสร้างสแตนเลส และกระจกนิรภัย
- หลอดไฟ LED 2 ดวง
- ควบคุมด้วยระบบสัมผัส พร้อมจอ LCD แสดงผล
- ฟิลเตอร์วัสดุสแตนเลส
- กำลังดูดอากาศ 1,200 ลูกบาศก์เมตร/ชั่วโมง
- ท่อลมออกเส้นผ่าศูนย์กลาง 6 นิ้ว
- ปรึการทำงานได้ 3 ระดับ
- พิเศษใส่กรองคาร์บอนและถาดรองน้ำมันสแตนเลส
- รับประกันมอเตอร์ 8 ปี

เตาแก๊ส 2 หัวเตา แบบฝังเพอร์นิเจอร์ TecnoPlus รุ่น **TNP HB 2079 GB**

- เตาแก๊ส 2 หัวเตา โครงสร้างกระจกนิรภัย
- ฐานรองภาชนะเหล็กหล่อ
- หัวเตาทองเหลืองเปลวไฟ 3 ชั้น กำลังไฟ 5,800 วัตต์ (x 2)
- ระบบจุดติดด้วยแบตเตอรี่
- มีระบบ Safety Device ตัดแก๊สอัตโนมัติ
- ระบบผสมอากาศแบบด้านบน
- ใช้กับหัวปรับแก๊สแรงดันต่ำเท่านั้น

32,300.-
19,900.-



เครื่องดูดควันแบบติดตั้งผนัง ขนาด 90 ซม. TecnoPlus รุ่น **TCH 90-N2 BLACK LIMITED EDITION**

- เครื่องดูดควันแบบติดตั้งผนัง ขนาด 90 ซม.
- โครงสร้างสแตนเลส และกระจกนิรภัย
- หลอดไฟ LED 2 ดวง
- ควบคุมด้วยระบบสัมผัส พร้อมจอ LCD แสดงผล
- ฟิลเตอร์วัสดุสแตนเลส
- กำลังดูดอากาศ 1,200 ลูกบาศก์เมตร/ชั่วโมง
- ท่อลมออกเส้นผ่าศูนย์กลาง 6 นิ้ว
- ปรึการทำงานได้ 3 ระดับ
- พิเศษใส่กรองคาร์บอนและถาดรองน้ำมันสแตนเลส
- รับประกันมอเตอร์ 8 ปี

เตาแก๊ส 2 หัวเตา แบบฝังเพอร์นิเจอร์ TecnoPlus รุ่น **TNP HB 2079 GB**

- เตาแก๊ส 2 หัวเตา โครงสร้างกระจกนิรภัย
- ฐานรองภาชนะเหล็กหล่อ
- หัวเตาทองเหลืองเปลวไฟ 3 ชั้น กำลังไฟ 5,800 วัตต์ (x 2)
- ระบบจุดติดด้วยแบตเตอรี่
- มีระบบ Safety Device ตัดแก๊สอัตโนมัติ
- ระบบผสมอากาศแบบด้านบน
- ใช้กับหัวปรับแก๊สแรงดันต่ำเท่านั้น

32,300.-
19,900.-



เครื่องดูดควันแบบติดตั้งผนัง ขนาด 90 ซม. TecnoStar รุ่น **TNS HD 90 MC / B**

- เครื่องดูดควันแบบติดตั้งผนัง ขนาด 90 ซม.
- ปรึการทำงานได้ 3 ระดับ
- มอเตอร์กำลังไฟ 260 วัตต์
- กำลังดูด 1,600 ลบ.ม./ชม.
- หลอดไฟ LED
- ควบคุมการทำงานด้วยระบบสัมผัส
- รับประกันมอเตอร์ 5 ปี
- มีระบบการทำความสะอาดด้วยความร้อน

เตาแก๊ส 2 หัวเตา แบบฝังเพอร์นิเจอร์ TecnoPlus รุ่น **TNP HB MINI 2 RGS**

- เตาแก๊สแบบฝังเพอร์นิเจอร์ 2 หัวเตา
- โครงสร้างกระจกนิรภัย
- ฐานรองภาชนะเหล็กหล่อ
- หัวเตาทองเหลืองเปลวไฟ 3 ชั้น
- กำลังไฟหัวเตา 2 x 5,500 วัตต์
- มีระบบตัดแก๊สอัตโนมัติ

18,800.-
13,900.-



เครื่องดูดควันแบบติดตั้งผนัง ขนาด 90 ซม. TecnoStar รุ่น **TNS HD 90 MA / B**

- เครื่องดูดควันแบบติดตั้งผนัง ขนาด 90 ซม.
- ปรึการทำงานได้ 3 ระดับ
- มอเตอร์กำลังไฟ 260 วัตต์
- กำลังดูด 1,600 ลบ.ม./ชม.
- หลอดไฟ LED
- ควบคุมการทำงานด้วยระบบสัมผัส
- รับประกันมอเตอร์ 5 ปี
- มีระบบการทำความสะอาดด้วยความร้อน

เตาแก๊ส 2 หัวเตา แบบฝังเพอร์นิเจอร์ TecnoPlus รุ่น **TNP HB 2079 GB**

- เตาแก๊ส 2 หัวเตา โครงสร้างกระจกนิรภัย
- ฐานรองภาชนะเหล็กหล่อ
- หัวเตาทองเหลืองเปลวไฟ 3 ชั้น กำลังไฟ 5,800 วัตต์ (x 2)
- ระบบจุดติดด้วยแบตเตอรี่
- มีระบบ Safety Device ตัดแก๊สอัตโนมัติ
- ระบบผสมอากาศแบบด้านบน
- ใช้กับหัวปรับแก๊สแรงดันต่ำเท่านั้น

19,800.-
15,900.-



เครื่องดูดควันแบบติดตั้งผนัง ขนาด 90 ซม. TecnoPlus รุ่น **TNP HD 90 SLOPE B**

- เครื่องดูดควันแบบติดตั้งผนัง ขนาด 90 ซม.
- โครงสร้างสแตนเลสและกระจกนิรภัย
- หลอดไฟ LED
- ควบคุมการทำงานด้วยระบบสัมผัส + hand sensor
- Baffle filter จำนวน 1 ชั้น
- กำลังดูดอากาศสูงสุด 1,600 ลูกบาศก์เมตร/ชั่วโมง
- ปรึการทำงานได้ 3 ระดับ
- มีระบบการทำความสะอาดด้วยความร้อน

เตาแก๊ส 2 หัวเตา แบบฝังเพอร์นิเจอร์ TecnoStar รุ่น **TNS HB 207141 B**

- เตาแก๊ส 2 หัวเตา
- โครงสร้างกระจกนิรภัย
- ฐานรองภาชนะเหล็กหล่อ
- หัวเตากำลังไฟ 4,800 วัตต์ (x 2)
- ใช้กับหัวปรับแก๊สแรงดันต่ำเท่านั้น

17,800.-
12,900.-

SETS PROMOTION



TNP HDS 6048 DG

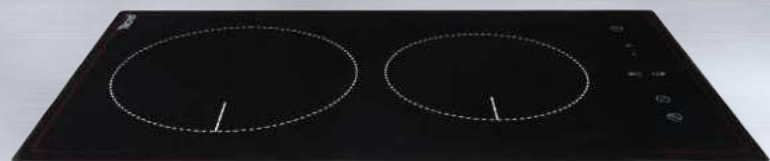

TNP VT 302 DG

SETS PROMOTION



เครื่องดูดควันแบบติดตั้งขนาด 90 ซม. TecnoStar รุ่น **TNS HD 60 MA/B**

- เครื่องดูดควันแบบติดตั้ง ขนาด 60 ซม.
- ปรับการทำงานได้ 3 ระดับ
- มอเตอร์กำลังไฟ 260 วัตต์
- กำลังดูด 1,600 ลิตร/ชม.
- หลอดไฟ LED
- ควบคุมการทำงานด้วยระบบสัมผัส
- รับประกันมอเตอร์ 5 ปี
- มีระบบการทำความสะอาดด้วยความร้อน



เครื่องดูดควันแบบมาตรฐานขนาด 60 ซม. TecnoPlus รุ่น **TNP HDS 6048 DG**

- เครื่องดูดควันแบบมาตรฐาน ขนาด 60 ซม.
- โครงสร้างสแตนเลส และกระจกนิรภัยสีดำ
- หลอดไฟ LED
- ควบคุมการทำงานด้วยระบบสัมผัส
- พิลเตอร์วัสดุซูมิเนียม 3 ชั้น จำนวน 2 แผ่น
- มอเตอร์ดูดอากาศ 2 ตัว
- กำลังดูดอากาศ 500 ลูกบาศก์เมตร/ชั่วโมง
- ปรับการทำงานได้ 3 ระดับ
- พิเศษใส่กรองคาร์บอน 2 ชั้น
- รับประกันมอเตอร์ 5 ปี



เครื่องดูดควันแบบติดตั้งขนาด 60 ซม. TecnoStar รุ่น **TNS HD 3460K-AC**

- เครื่องดูดควันแบบติดตั้ง
- โครงสร้างสแตนเลส และกระจกนิรภัยขนาด 60 ซม.
- กำลังดูด 1,000 ลิตร/ชม.
- กำลังไฟรวม 233 วัตต์
- พิลเตอร์ซูมิเนียม 5 ชั้น 1 ชั้น
- คาร์บอนกรองกลิ่น 1 ชั้น
- ต่อลมออกขนาด 6 นิ้ว

เตาแม่เหล็กไฟฟ้า 2 หัวเตาแบบฝังเฟอร์นิเจอร์ TecnoPlus รุ่น **TNP ID 2030 DG**

- เตาแม่เหล็กไฟฟ้า 2 หัวเตา
- หัวเตากำลังไฟรวม 3,500 วัตต์
- 1 หัวเตา ขนาด 180 มม. กำลังไฟ 2,000 วัตต์
- 1 หัวเตา ขนาด 140 มม. กำลังไฟ 1,500 วัตต์
- ควบคุมการทำงานด้วยระบบสัมผัส
- ปรับระดับความร้อนได้ 9 ระดับ
- ตั้งเวลาการปรุงอาหารสูงสุด 99 นาที
- มีระบบป้องกันการสัมผัสโดยบังเอิญ

23,900.-
18,900.-

เตาเซรามิกไฟฟ้า 2 หัวเตาแบบฝังเฟอร์นิเจอร์ TecnoPlus รุ่น **TNP VT 302 DG**

- เตาเซรามิกไฟฟ้า 2 หัวเตา
- หัวเตากำลังไฟรวม 3,000 วัตต์
- ชุดทำความร้อนลวดไฟฟ้า E.G.O. ประเทศเยอรมนี
- 1 หัวเตา ขนาด 200 มม. กำลังไฟ 1,800 วัตต์
- 1 หัวเตา ขนาด 165 มม. กำลังไฟ 1,200 วัตต์
- ควบคุมการทำงานด้วยระบบสัมผัส
- ปรับระดับความร้อนได้ 9 ระดับ
- ตั้งเวลาการปรุงอาหารสูงสุด 99 นาที

12,900.-

เตาเซรามิกไฟฟ้า 2 หัวเตาแบบฝังเฟอร์นิเจอร์ TecnoPlus รุ่น **TNP VT 302 DG**

- เตาเซรามิกไฟฟ้า 2 หัวเตา
- หัวเตากำลังไฟรวม 3,000 วัตต์
- ชุดทำความร้อนลวดไฟฟ้า E.G.O. ประเทศเยอรมนี
- 1 หัวเตา ขนาด 200 มม. กำลังไฟ 1,800 วัตต์
- 1 หัวเตา ขนาด 165 มม. กำลังไฟ 1,200 วัตต์
- ควบคุมการทำงานด้วยระบบสัมผัส
- ปรับระดับความร้อนได้ 9 ระดับ
- ตั้งเวลาการปรุงอาหารสูงสุด 99 นาที

10,900.-

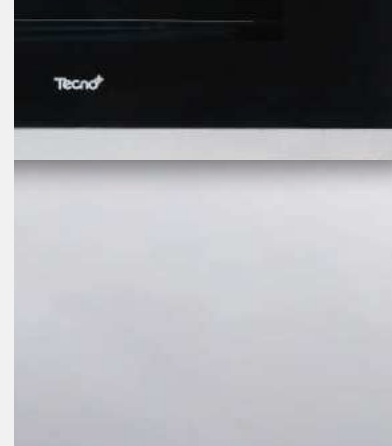

เตาอบไมโครเวฟแบบฝังเฟอร์นิเจอร์ TecnoPlus รุ่น **TNP MG 925 LSS**

- เตาอบไมโครเวฟ
- โครงสร้างสแตนเลสและกระจกนิรภัยสีดำ
- ความจุ 25 ลิตร
- กำลังไฟในการอบ 900 วัตต์/ ย่าง 1,000 วัตต์
- ควบคุมการทำงานด้วยระบบสัมผัส
- จอแสดงผลแบบดิจิทัล
- 8 โปรแกรมการปรุงอาหารอัตโนมัติ

เตาอบแบบฝังเฟอร์นิเจอร์อบและย่างด้วยระบบไฟฟ้า TecnoPlus รุ่น **TNP MN 705 B**

- เตาอบแบบฝังเฟอร์นิเจอร์อบและย่างด้วยระบบไฟฟ้า
- โครงสร้างภายนอกกระจกนิรภัยสีดำและสแตนเลส
- ผนังภายในเคลือบอีนาเมล
- ความจุ 70 ลิตร
- 6 โปรแกรมการทำงาน
- อุณหภูมิเริ่มต้น 50-250 องศาเซลเซียส
- ควบคุมการทำงานด้วยลูกบิด
- ตั้งเวลาการปรุงอาหารสูงสุด 120 นาที

23,900.-

เตาอบไมโครเวฟแบบฝังเฟอร์นิเจอร์ TecnoPlus รุ่น **TNP MG 820 LBS**

- เตาอบไมโครเวฟ
- โครงสร้างสแตนเลส
- ความจุ 20 ลิตร
- กำลังไฟในการอบ 800 วัตต์/ ย่าง 1,000 วัตต์
- ควบคุมการทำงานด้วยปุ่มกดและลูกบิด
- จอแสดงผลแบบดิจิทัล
- 8 โปรแกรมการปรุงอาหารอัตโนมัติ

เตาอบแบบฝังเฟอร์นิเจอร์อบและย่างด้วยระบบไฟฟ้า TecnoPlus รุ่น **TNP MN 705 B**

- เตาอบแบบฝังเฟอร์นิเจอร์อบและย่างด้วยระบบไฟฟ้า
- โครงสร้างภายนอกกระจกนิรภัยสีดำและสแตนเลส
- ผนังภายในเคลือบอีนาเมล
- ความจุ 70 ลิตร
- 6 โปรแกรมการทำงาน
- อุณหภูมิเริ่มต้น 50-250 องศาเซลเซียส
- ควบคุมการทำงานด้วยลูกบิด
- ตั้งเวลาการปรุงอาหารสูงสุด 120 นาที

19,900.-

 **Tecnogas**



Italian happiness since 1952



HOB



H72VDCISG

เตาแก๊ส 2 หัวเตา แบบฝังเฟอร์นิเจอร์ Tecnogas รุ่น H72VDCISG

- เตาแก๊ส 2 หัวเตา แบบฝังเฟอร์นิเจอร์ ขนาด 78 ซม.
- โครงสร้างกระจกนิรภัยสีดำ
- ฐานรองภาชนะเหล็กหล่อ
- หัวเตาทองเหลือง Defendi
- กำลังไฟรวม 11.6 KW (5.8 KW + 5.8 KW)
- ระบบจุดติดด้วยแบตเตอรี่
- มีระบบ Safety Device ตัดแก๊สอัตโนมัติ

- 2 burners gas hob : size 78 cm.
- Tempered glass structure
- Cast iron pan support
- Defendi dual brass burner
total power 11.6 KW
(5.8 KW + 5.8 KW)
- Battery ignition
- With safety device

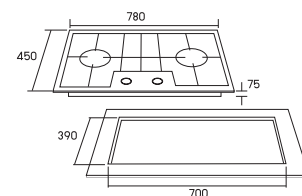

23,900.-
18,900.-

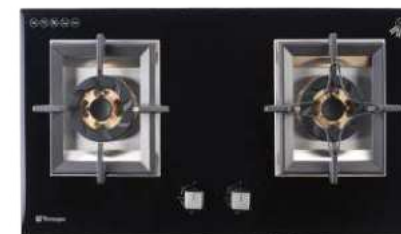

HC782TTG-LJ

เตาแก๊ส 2 หัวเตา แบบฝังเฟอร์นิเจอร์ Tecnogas รุ่น HC782TTG-LJ

- เตาแก๊ส 2 หัวเตา แบบฝังเฟอร์นิเจอร์
- โครงสร้างกระจกนิรภัยหนา 8 มม.
- ขอบกระจกแบบลาด บวกขอบอลูมิเนียมสแตนเลส
- ฐานรองภาชนะเหล็กหล่อ
- หัวเตาไฟ 3 ชั้น กำลังไฟ 5,800 วัตต์ x 2
- กำลังไฟรวม 11.6 KW (5.8 KW + 5.8 KW)
- ระบบจุดติดด้วยแบตเตอรี่
- มีระบบ Safety Device ตัดแก๊สอัตโนมัติ

- 2 burners gas hob
- Tempered glass structure
- Cast iron pan support
- 2 x triple ring burner 5.8 KW
- Battery ignition
- With safety device

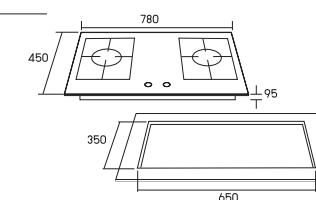

14,500.-
11,900.-



HC762TTS-LJ

เตาแก๊ส 2 หัวเตา แบบฝังเฟอร์นิเจอร์ Tecnogas รุ่น HC762TTS-LJ

- เตาแก๊ส 2 หัวเตา แบบฝังเฟอร์นิเจอร์
- โครงสร้างสแตนเลสขอบขอบสแตนเลสแบบลาด
- ฐานรองภาชนะเหล็กหล่อ
- หัวเตาไฟ 3 ชั้น กำลังไฟ 5,800 วัตต์ x 2
- กำลังไฟรวม 11.6 KW (5.8 KW + 5.8 KW)
- ระบบจุดติดด้วยแบตเตอรี่
- มีระบบ Safety Device ตัดแก๊สอัตโนมัติ

- 2 burners gas hob
- Stainless steel structure
- Cast iron pan support
- 2 x triple ring burner 5.8 KW
- Battery ignition
- With safety device

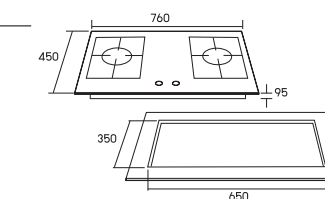

14,500.-
11,900.-



TEC HB 2078 GB TURBO

เตาแก๊ส 2 หัวเตา แบบฝังเฟอร์นิเจอร์ Tecnogas รุ่น TEC HB 2078 GB TURBO

- เตาแก๊สแบบฝังเฟอร์นิเจอร์ 2 หัวเตา
- โครงสร้างกระจกนิรภัยหนา 8 มม.
- ขนาด 78 ซม.
- ฐานรองภาชนะเหล็กหล่อ
- หัวเตาทองเหลืองเปลวไฟ 3 ชั้น
- กำลังไฟ 2 x 5,500 วัตต์
- ระบบจุดติดด้วยแบตเตอรี่
- มีระบบ Safety Device ตัดแก๊สอัตโนมัติ
- ชนิดแก๊ส LPG ใช้กับหัวปรับแก๊สแรงดันต่ำ

- 2 burners gas hob
- 8 mm. tempered glass structure
- Size 78 cm.
- cast iron pan support
- Triple ring burner, brass burner cap
- Power 2 x 5.5 KW
- Battery ignition
- With safety device
- Low pressure gas regulator (LPG)

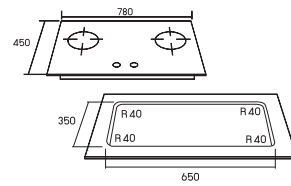

13,900.-
9,900.-



TEC HB 2078 GB DIRECT FLAME

เตาแก๊ส 2 หัวเตา แบบฝังเฟอร์นิเจอร์ Tecnogas รุ่น TEC HB 2078 GB DIRECT FLAME

- เตาแก๊สแบบฝังเฟอร์นิเจอร์ 2 หัวเตา
- โครงสร้างกระจกนิรภัยหนา 8 มม.
- ขนาด 78 ซม.
- ฐานรองภาชนะเหล็กหล่อ
- หัวเตาทองเหลืองเปลวไฟ 3 ชั้น
- กำลังไฟ 2 x 5,500 วัตต์
- ระบบจุดติดด้วยแบตเตอรี่
- มีระบบ Safety Device ตัดแก๊สอัตโนมัติ
- ชนิดแก๊ส LPG ใช้กับหัวปรับแก๊สแรงดันต่ำ

- 2 burners gas hob
- 8 mm. tempered glass structure
- Size 78 cm.
- cast iron pan support
- Triple ring burner, brass burner cap
- Power 2 x 5.5 KW
- Battery ignition
- With safety device
- Low pressure gas regulator (LPG)

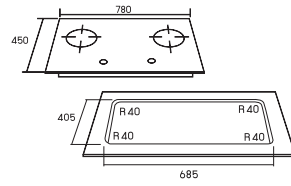

13,900.-
10,900.-



TEC HB 30860 GB DIRECT FLAME

เตาแก๊ส 3 หัวเตา แบบฝังเฟอร์นิเจอร์ Tecnogas รุ่น TEC HB 3086 GB DIRECT FLAME

- เตาแก๊สแบบฝังเฟอร์นิเจอร์ 3 หัวเตา
- โครงสร้างกระจกนิรภัยหนา 8 มม.
- ขนาด 86 ซม.
- ฐานรองภาชนะเหล็กหล่อ
- หัวเตาทองเหลืองเปลวไฟ 3 ชั้น
- กำลังไฟ 2 x 5,500 วัตต์
- หัวเตาเล็กเปลวไฟ 2 ชั้น
- กำลังไฟ 2 x 2,750 วัตต์
- ระบบจุดติดด้วยแบตเตอรี่
- มีระบบ Safety Device ตัดแก๊สอัตโนมัติ
- ชนิดแก๊ส LPG ใช้กับหัวปรับแก๊สแรงดันต่ำ

- 3 burners gas hob
- 8 mm tempered glass structure
- Size 86 cm.
- cast iron pan support
- 2 x 5.5KW Triple ring burner, brass cap
- 1 x 2.75KW dual ring burner
- Battery ignition
- With safety device

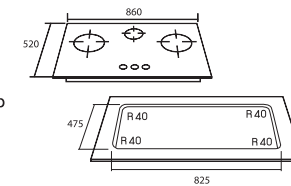

16,900.-
13,900.-

ทำไม? การวอร์มเตา ก่อน “อบขนม” จึงสำคัญ!

การใช้เตาอบเพื่ออบขนมมีความยากกว่าการใช้อบอาหารทั่วไป เพราะอาหารสามารถอบซ้ำได้เรื่อยๆ แต่ขนมอบนั้นไม่สามารถทำแบบนั้นได้ หากอบผิดวิธีไปแล้ว แป้งก็จะไม่ขึ้นฟูได้รูปตามที่ต้องการ และขนมอบนั้นก็เสียไปเลย นี่จึงเป็นเหตุผลที่ว่าทำไมการอบขนมถึงมีความยากกว่า ทรึคง่ายๆ การวอร์มเตา รวมไปถึงการอบเมนูเบเกอรี่ต่างๆ



ขนมปัง

อุณหภูมิ : 180 °C
เวลาที่ใช้ : 15 นาที
อบจริง : 180-190 °C / 20-30 นาที



คุกกี้

อุณหภูมิ : 190 °C
เวลาที่ใช้ : 15 นาที
อบจริง : 150-180 °C / 15-20 นาที



พาย

อุณหภูมิ : 210 °C
เวลาที่ใช้ : 15 นาที
อบจริง : 200-210 °C / 12 นาที



เค้กปอนด์

อุณหภูมิ : 180 °C
เวลาที่ใช้ : 15 นาที
อบจริง : 150-180 °C / 40-60 นาที



บราวนี่

อุณหภูมิ : 190 °C
เวลาที่ใช้ : 15 นาที
อบจริง : 180-190 °C / 25-30 นาที

 Tecnogas

TERRA DORATA



THAILAND LIMITED EDITION

ITALIAN DESIGN



- เตาตั้งพื้นโครงสร้างสแตนเลส
- ขนาด 90 x 60 ซม.
- เตาอบความจุ 110 ลิตร
- อบและย่างด้วยระบบไฟฟ้า
- 8 โปรแกรมการทำงาน
- เตาแก๊ส 5 หัวเตา
- ควบคุมการทำงานด้วยลูกบิด
- ขาวางภาชนะเหล็กหล่อ
- ประตูกระจกกันความร้อนแบบ 3 ชั้น
- ประหยัดพลังงาน Class A
- ขาปรับระดับได้ (ความสูง 83.5 - 89 ซม.)

139,000.-

OVEN



FN3K66G3X/1

เตาอบแบบฝังเฟอร์นิเจอร์ อบและย่างด้วยระบบแก๊ส Tecnogas รุ่น FN3K66G3X/1

- โครงสร้างสแตนเลสชนิดป้องกันรอยนิ้วมือ ฝังภายในเคสอลูมิเนียม
- ขนาด 60 ซม. ความจุ 54 ลิตร
- 4 โปรแกรมการทำงาน
- อุณหภูมิการทำงานสูงสุด 250 องศาเซลเซียส
- ควบคุมการทำงานด้วยลูกบิด
- จอแสดงผลแบบดิจิทัล ระบบสัมผัส
- ตั้งเวลาการปรุงอาหารสูงสุด 60 นาที



- Anti-touch stainless steel structure with enamel interior cavity
- Width : 60 cm; cavity : 54 lt.
- 4 cooking programs
- Maximum cooking temperature : 250 c
- Knob control system, digital display with touch control
- Maximum cooking timer : 60 minutes

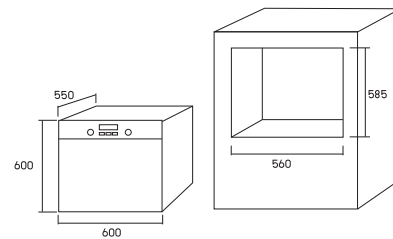

37,900.-
30,900.-



FN2K66E9X/1



FN2K66E9B/1

เตาอบแบบฝังเฟอร์นิเจอร์ อบและย่างด้วยระบบไฟฟ้า Tecnogas รุ่น FN2K66E9X/1 และ FN2K66E9B/1

- เตาอบแบบฝังเฟอร์นิเจอร์ อบและย่างด้วยระบบไฟฟ้า
- ผนังภายในเคสอลูมิเนียม
- ขนาด 60 ซม. ความจุ 67 ลิตร
- 9 โปรแกรมการทำงาน
- อุณหภูมิการทำงานสูงสุด 250 องศาเซลเซียส
- ควบคุมการทำงานด้วยลูกบิด
- จอแสดงผลแบบดิจิทัล ระบบสัมผัส
- ตั้งเวลาการปรุงอาหารสูงสุด 60 นาที
- ประตูกระจก Inner Glass Cool Door
- เอกสิทธิ์จาก Tecnogas
- ประตูเตาอบแบบ Soft Closing สามารถถอดกระจกออกเพื่อทำความสะอาดได้
- ระบบ Cooling Fan ระบายความร้อนในเตาอบ
- มาพร้อมอุปกรณ์เสริม ถาดใส่อาหาร ตะแกรง
- หลอดไฟเตาอบ 1 ดวง
- ประหยัดพลังงาน Class A
- กำลังไฟรวม 3,377 วัตต์

- Electric built-in oven
- width : 60 cm;
- cavity : 67 lt.
- 9 cooking programs
- Maximum cooking temperature : 250 c
- knob control system, digital display with touch control
- maximum cooking timer : 60 minutes
- Tecnogas inner glass cool door
- Soft-close hinges, removable inner panel
- cooling fan system
- accessories :bake tray, oven rack
- 1 interior oven light
- Energy efficiency class A
- Maximum output power : 3,377 watts

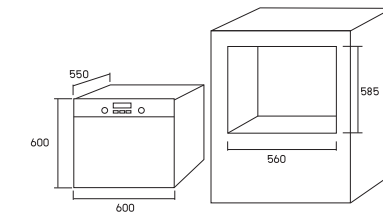

34,500.-
28,900.-

HOOD



CD 190

เครื่องดูดควันแบบติดตั้ง ขนาด 90 ซม. Tecnogas รุ่น CD 190

- เครื่องดูดควันแบบติดตั้ง ขนาด 90 ซม.
- โครงสร้างสแตนเลสเคลือบสี
- หลอดไฟฮาโลเจน 2 ดวง
- ควบคุมการทำงานด้วยลูกบิด
- ฟิลเตอร์วัสดุสแตนเลส จำนวน 3 ชั้น
- กำลังดูดอากาศ 850 ลูกบาศก์เมตร/ชั่วโมง
- ดีไซน์ Retro เป็นเอกลักษณ์ DECO Line
- ปรับฟังก์ชันการทำงานได้ 11 ฟังก์ชัน
- ฟังก์ชันปิดการทำงานอัตโนมัติ 30 นาทีและ 120 นาที

- 90 cm chimney cooker hood
- Stainless steel structure
- 2 lights
- Knob control
- Stainless steel filter (x3)
- Maximum airflow rate : 850 m³/h
- Retro design
- 11 adjustable functions
- 30 min. and 120 min. timer

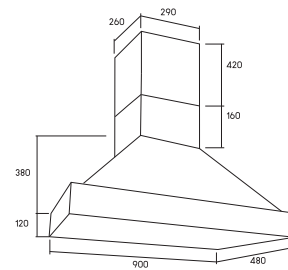

57,900.-
47,900.-



CD 190

เครื่องดูดควันแบบติดตั้ง ขนาด 90 ซม. Tecnogas รุ่น CD 190

- เครื่องดูดควันแบบติดตั้ง ขนาด 90 ซม.
- โครงสร้างสแตนเลสเคลือบสี
- หลอดไฟฮาโลเจน 2 ดวง
- ควบคุมการทำงานด้วยลูกบิด
- ฟิลเตอร์วัสดุสแตนเลส จำนวน 3 ชั้น
- กำลังดูดอากาศ 850 ลูกบาศก์เมตร/ชั่วโมง
- ดีไซน์ Retro เป็นเอกลักษณ์ DECO Line
- ปรับฟังก์ชันการทำงานได้ 11 ฟังก์ชัน
- ฟังก์ชันปิดการทำงานอัตโนมัติ 30 นาทีและ 120 นาที

- 90 cm chimney cooker hood
- Stainless steel structure
- 2 lights
- Knob control
- Stainless steel filter (x3)
- Maximum airflow rate : 850 m³/h
- Retro design
- 11 adjustable functions
- 30 min. and 120 min. timer

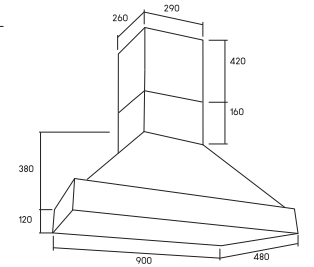

57,900.-

47,900.-



CD 290

เครื่องดูดควันแบบติดตั้ง ขนาด 90 ซม. Tecnogas รุ่น CD 290

- เครื่องดูดควันแบบติดตั้ง ขนาด 90 ซม.
- โครงสร้างสแตนเลสเคลือบสี
- หลอดไฟฮาโลเจน 2 ดวง
- ควบคุมการทำงานระบบปุ่มกด
- ฟิลเตอร์วัสดุสแตนเลส จำนวน 3 ชั้น
- มอเตอร์ดูดอากาศ 1 ตัว
- กำลังดูดอากาศ 850 ลูกบาศก์เมตร/ชั่วโมง
- ท่อลมออกเส้นผ่าศูนย์กลาง 6 นิ้ว
- ดีไซน์ Retro เป็นเอกลักษณ์ DECO Line
- ปรับระดับการทำงานได้ 4 ระดับ
- ฟังก์ชันปิดการทำงานอัตโนมัติ 15 นาที

- 90 cm chimney cooker hood
- Stainless steel structure
- 2 lights
- Push button control
- Stainless steel filter (x3)
- 1 motor
- Maximum airflow rate : 850 m³/h
- Air outlet flange diameter : 6"
- Retro design
- 4 adjustable functions
- 15 min. timer

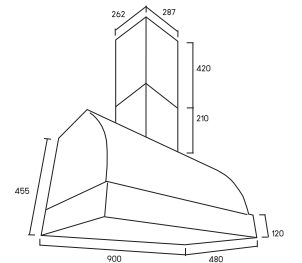

79,900.-

65,900.-



ORANGE



AQUA BLUE



ROSE PINK



PISTACHIO GREEN

CAPPA 1952

เครื่องดูดควันแบบติดผนัง ขนาด 90 ซม. Tecnogas รุ่น CAPPA 1952

- เครื่องดูดควันแบบติดผนัง ขนาด 90 ซม.
- โครงสร้างสแตนเลสและโพลีโพรพิลีน
- หลอดไฟ LED 24 ดวง
- ควบคุมการทำงานด้วยระบบสัมผัส
- ฟิลเตอร์วัสดุอลูมิเนียม จำนวน 3 ชั้น
- กำลังดูดอากาศ 850 ลูกบาศก์เมตร/ชั่วโมง
- ใช้น้ำมันพลาสติกเป็นเอกลักษณ์
- ปรับการทำงานได้ 4 ระดับ
- พังค์ขึ้นปิดการทำงานโดยอัตโนมัติ 15 นาที

- 90 cm chimney cooker hood
- Stainless steel and polypropylen structure
- 24 LED lights
- Touch control
- Aluminium filter (x3)
- Maximum airflow rate : 850 m³/h
- Pastel color
- 4 adjustable functions
- 15 min. timer

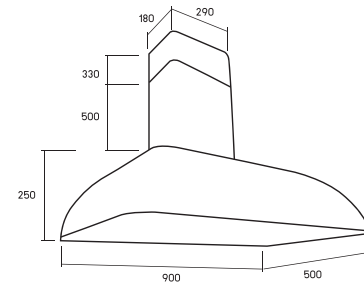

74,900.-
61,900.-



TCH ISOLA TIBERINA 90 SS

เครื่องดูดควันแบบติดกลางห้อง ขนาด 90 ซม. Tecnogas รุ่น TCH ISOLA TIBERINA 90 SS

- เครื่องดูดควันแบบกลางห้อง ขนาด 90 ซม.
- โครงสร้างสแตนเลส
- หลอดไฟ LED 2 ดวง
- ควบคุมการทำงานด้วยปุ่มกด
- ฟิลเตอร์ baffle จำนวน 4 แผ่น
- กำลังดูดอากาศ 1,200 ลูกบาศก์เมตร/ชั่วโมง
- พิเศษใส่กรองคาร์บอน

- 90 cm island cooker hood
- Stainless steel structure
- 2 LED lights
- Push button control
- Baffle filter x 4 pcs.
- Maximum airflow rate : 1,200 m³/h

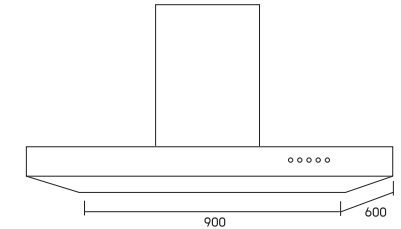

27,900.-
22,900.-



TT 2590N-CC

เครื่องดูดควันแบบติดผนัง ขนาด 90 ซม. Tecnogas รุ่น TT 2590N-CC

- เครื่องดูดควันแบบติดผนัง ขนาด 90 ซม.
- โครงสร้างสแตนเลส
- หลอดไฟ LED 2 ดวง
- ควบคุมการทำงานด้วยระบบสัมผัส
- ฟิลเตอร์จำนวน 3 แผ่น
- กำลังดูดอากาศ 1,200 ลูกบาศก์เมตร/ชั่วโมง
- ปรับการทำงานได้ 3 ระดับ
- รับประกันมอเตอร์ 5 ปี

- 90 cm chimney cooker hood
- Stainless steel structure
- 2 x 1.5W LED lights
- Touch control
- Filter x 3 pcs.
- Maximum airflow rate : 1,200 m³/h
- 3 adjustable power level

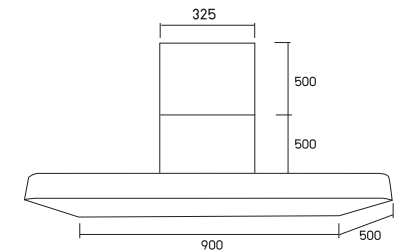

21,900.-
17,900.-

Tecnoplus⁺



Bold function Plus Design



HOB

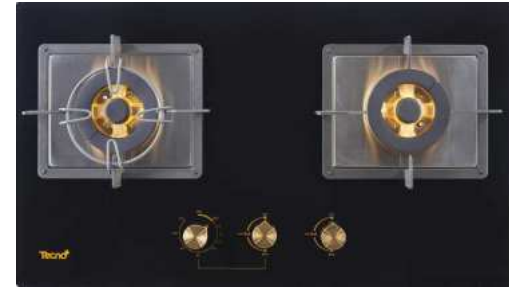

TNP HB 2078 GB

เตาแก๊ส 2 หัวเตา แบบฝังเฟอร์นิเจอร์ Tecnoplus รุ่น TNP HB 2078 GB

- เตาแก๊ส 2 หัวเตา โครงสร้างกระจกนิรภัย
- ฐานรองภาชนะเหล็กหล่อ
- หัวเตาทองเหลืองเปลวไฟ 2 ชั้น กำลังไฟ 5,500 วัตต์ (x 2)
- สามารถตั้งเวลาพร้อมตัดการทำงานอัตโนมัติเฉพาะหัวเตาด้านซ้าย
- ระบบจุดติดด้วยแบตเตอรี่
- มีระบบ Safety Device ตัดแก๊สอัตโนมัติ
- ระบบผสมอากาศแบบด้านล่าง
- ใช้กับหัวปรับแก๊สแรงดันต่ำเท่านั้น

- 2 burners gas hob
- Tempered glass structure
- Cast iron pan support
- Brass burner : power 5,500 W (x 2)
- Battery ignition
- With safety device
- Under - air inlet

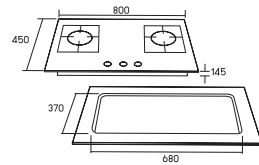

14,900.-
11,900.-



TNP HB 207846 GB

เตาแก๊ส 2 หัวเตา แบบฝังเฟอร์นิเจอร์ Tecnoplus รุ่น TNP HB 207846 GB

- เตาแก๊ส 2 หัวเตา โครงสร้างกระจกนิรภัย
- ฐานรองภาชนะเหล็กหล่อ
- หัวเตาเปลวไฟ 3 ชั้น กำลังไฟ 5,500 วัตต์ (x 2)
- ระบบจุดติดด้วยแบตเตอรี่
- มีระบบ Safety Device ตัดแก๊สอัตโนมัติ
- ใช้กับหัวปรับแก๊สแรงดันต่ำเท่านั้น

- 2 burners gas hob
- Tempered glass structure
- Cast iron pan support
- Brass burner : power 5,500 W (x 2)
- Battery ignition
- With safety device

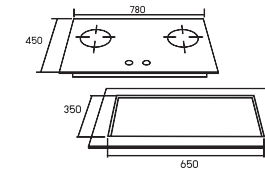

10,900.-
9,900.-



TNP HB 207644 SS

เตาแก๊ส 2 หัวเตา แบบฝังเฟอร์นิเจอร์ Tecnoplus รุ่น TNP HB 207644 SS

- เตาแก๊ส 2 หัวเตา โครงสร้างสแตนเลส
- ฐานรองภาชนะเหล็กหล่อ
- หัวเตาเปลวไฟ 3 ชั้น กำลังไฟ 5,800 วัตต์ (x2)
- ระบบจุดติดด้วยแบตเตอรี่
- มีระบบ Safety Device ตัดแก๊สอัตโนมัติ
- ใช้กับหัวปรับแก๊สแรงดันต่ำเท่านั้น

- 2 burners gas hob
- Stainless steel structure
- Cast iron pan support
- Triple ring burner : power 5,800 W (x2)
- Battery ignition
- With safety device

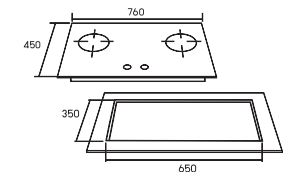

10,900.-
8,990.-





TNP HB 207845 BM PRO



TNP HB 207845 BM

BLACK MATTED 8 mm. TEMPERED GLASS HOBS

TNP HB 207845 BM PRO

เตาแก๊ส 2 หัวเตา แบบฝังเพอร์นิเจอร์ Tecnoplus รุ่น TNP HB 207845 BM PRO

- เตาแก๊ส 2 หัวเตา โครงสร้างกระจกนิรภัย
- ฐานรองภาชนะเหล็กหล่อ
- หัวเตาทองเหลือง
- กำลังไฟ 5,500 วัตต์ (x 2)
- สามารถตั้งเวลาทำอาหาร
- ระบบจุดติดด้วยแบตเตอรี่
- ใช้กับหัวปรับแก๊สแรงดันต่ำเท่านั้น

- 2 burners gas hob
- Tempered glass structure
- Cast iron pan support
- Brass burner : power 5,500 W (x 2)
- Battery ignition
- Digital timer

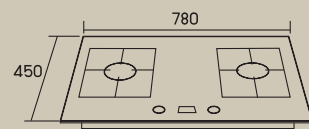

TNP HB 207845 BM

เตาแก๊ส 2 หัวเตา แบบฝังเพอร์นิเจอร์ Tecnoplus รุ่น TNP HB 207845 BM

- เตาแก๊ส 2 หัวเตา โครงสร้างกระจกนิรภัย
- ฐานรองภาชนะเหล็กหล่อ
- หัวเตาทองเหลืองเปลวไฟ 3 ชั้น
- กำลังไฟ 5,500 วัตต์ (x 2)
- ระบบจุดติดด้วยแบตเตอรี่
- ใช้กับหัวปรับแก๊สแรงดันต่ำเท่านั้น

- 2 burners gas hob
- Tempered glass structure
- Cast iron pan support
- Brass burner : power 5,500 W (x 2)
- Battery ignition

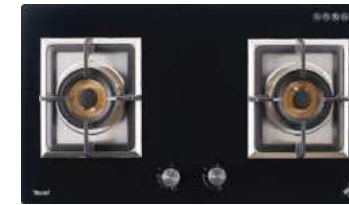
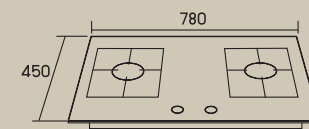

TNP HB 2079 GB

เตาแก๊ส 2 หัวเตา แบบฝังเพอร์นิเจอร์ Tecnoplus รุ่น TNP HB 2079 GB

- เตาแก๊ส 2 หัวเตา โครงสร้างกระจกนิรภัย
- ฐานรองภาชนะเหล็กหล่อ
- หัวเตาทองเหลืองเปลวไฟ 3 ชั้น
- กำลังไฟ 5,800 วัตต์ (x 2)
- ระบบจุดติดด้วยแบตเตอรี่
- มีระบบ Safety Device ตัดแก๊สอัตโนมัติ
- ระบบผสมอากาศแบบด้านบน
- ใช้กับหัวปรับแก๊สแรงดันต่ำเท่านั้น

- 2 burners gas hob
- Tempered glass structure
- Cast iron pan support
- Brass burner : power 5,800 W (x 2)
- Battery ignition
- With safety device
- Top - air inlet

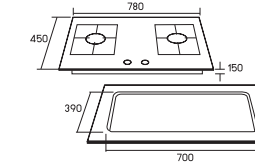

14,900.-
11,900.-

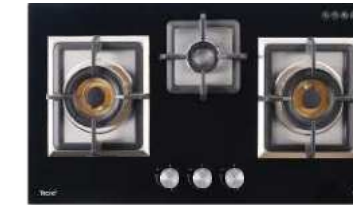

TNP HB 3079 GB

เตาแก๊ส 3 หัวเตา แบบฝังเพอร์นิเจอร์ Tecnoplus รุ่น TNP HB 3079 GB

- เตาแก๊ส 3 หัวเตา โครงสร้างกระจกนิรภัย
- ฐานรองภาชนะเหล็กหล่อ
- หัวเตาทองเหลืองเปลวไฟ 3 ชั้น
- กำลังไฟ 5,800 วัตต์ (x 2)
- หัวเตาเล็กกำลังไฟ 2,800 วัตต์
- ระบบจุดติดด้วยแบตเตอรี่
- มีระบบ Safety Device ตัดแก๊สอัตโนมัติ
- ระบบผสมอากาศแบบด้านบน
- ใช้กับหัวปรับแก๊สแรงดันต่ำเท่านั้น

- 3 burners gas hob
- Tempered glass structure
- Cast iron pan support
- Wok burner : power 5,800 W (x 2)
- Rapid burner : power 2,800 W
- Battery ignition
- With safety device
- Top - air inlet

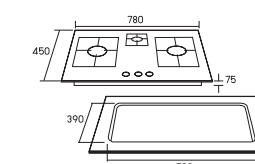

14,900.-
11,900.-



TNP HB MINI 2 RGS

เตาแก๊ส 2 หัวเตา แบบฝังเพอร์นิเจอร์ Tecnoplus รุ่น TNP HB MINI 2 RGS

- เตาแก๊สแบบฝังเพอร์นิเจอร์ 2 หัวเตา
- โครงสร้างกระจกนิรภัย
- ฐานรองภาชนะเหล็กหล่อ
- หัวเตาทองเหลือง
- กำลังไฟหัวเตา 2 x 5,500 วัตต์
- มีระบบตัดแก๊สอัตโนมัติ

- 2 burners gas hob
- Tempered glass structure
- cast iron pan support
- Power burner: 2 x 5.0 kW
- With safety device

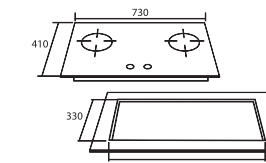

8,990.-
5,990.-



TNP HB MINI 2 RGS TIMER

เตาแก๊ส 2 หัวเตา แบบฝังเพอร์นิเจอร์ Tecnoplus รุ่น TNP HB MINI 2 RGS TIMER

- เตาแก๊สแบบฝังเพอร์นิเจอร์ 2 หัวเตา
- โครงสร้างกระจกนิรภัย
- ฐานรองภาชนะเหล็กหล่อ
- สามารถตั้งเวลาการทำงานของหัวเตาด้านซ้าย
- หัวเตาทองเหลือง
- กำลังไฟหัวเตา 2 x 5,500 วัตต์
- มีระบบตัดแก๊สอัตโนมัติ

- 2 burners gas hob
- Tempered glass structure
- cast iron pan support
- Power burner: 2 x 5.0 kW
- With safety device

10,990.-
7,990.-

COLLECTION MAJESTIC



TNP HB MAJESTIC 4

เตาแก๊ส 4 หัวเตา แบบฝังเฟอร์นิเจอร์ทecnoplus รุ่น TNP HB MAJESTIC 4

- เตาแก๊สแบบฝังเฟอร์นิเจอร์ท 4 หัวเตา
- โครงสร้างสแตนเลส
- ฐานรองภาชนะเหล็กหล่อ
- หัวเตาทองเหลือง
- กำลังไฟหัวเตาใหญ่ 5,000 วัตต์
- กำลังไฟหัวเตากลาง 2 x 2,200 วัตต์
- กำลังไฟหัวเตาเล็ก 1,250 วัตต์
- ระบบจุดติดด้วยไฟฟ้า

- 4 burners gas hob
- Stainless steel structure
- cast iron pan support
- Wok burner: 1x 5.0 kW
- SR burner: 2x 2.2 kW
- Aux burner: 1x 1.25 kW
- Electric ignition

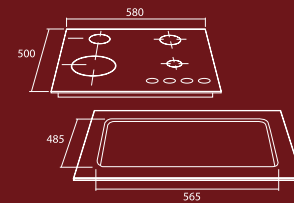

14,900.-

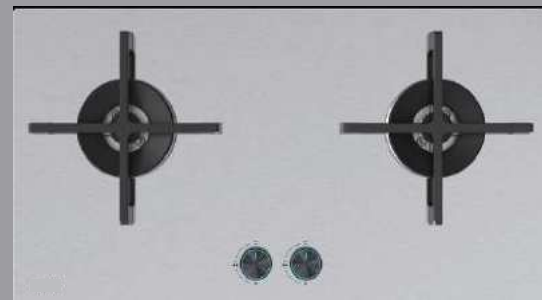

TNP HB MAJESTIC 2

เตาแก๊ส 2 หัวเตา แบบฝังเฟอร์นิเจอร์ทecnoplus รุ่น TNP HB MAJESTIC 2

- เตาแก๊สแบบฝังเฟอร์นิเจอร์ท 2 หัวเตา
- โครงสร้างสแตนเลส
- ฐานรองภาชนะเหล็กหล่อ
- หัวเตาทองเหลือง
- กำลังไฟ 2 x 5,000 วัตต์
- ระบบจุดติดด้วยไฟฟ้า

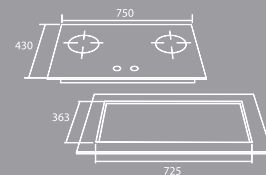

- 2 burners gas hob
- Stainless steel structure
- cast iron pan support
- Power 2 x 5.0 KW
- Electric ignition

15,900.-

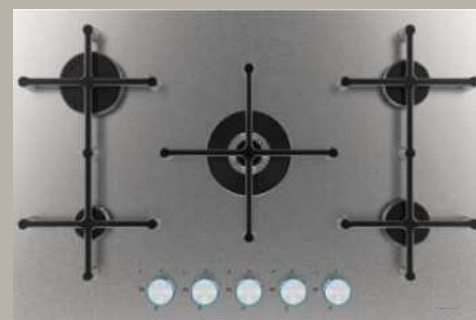

TNP HB MAJESTIC 5

เตาแก๊ส 5 หัวเตา แบบฝังเฟอร์นิเจอร์ทecnoplus รุ่น TNP HB MAJESTIC 5

- เตาแก๊สแบบฝังเฟอร์นิเจอร์ท 5 หัวเตา
- โครงสร้างสแตนเลส
- ฐานรองภาชนะเหล็กหล่อ
- หัวเตาทองเหลือง
- กำลังไฟหัวเตาใหญ่ 5,000 วัตต์
- กำลังไฟหัวเตาเร่ง 3,800 วัตต์
- กำลังไฟหัวเตากลาง 2 x 2,200 วัตต์
- กำลังไฟหัวเตาเล็ก 1,250 วัตต์
- ระบบจุดติดด้วยไฟฟ้า

- 5 burners gas hob
- Stainless steel structure
- cast iron pan support
- Wok burner: 1x 5.0 kW
- Rapid burner: 1x 3.8 kW
- SR burner: 2x 2.2 kW
- Aux burner: 1x 1.25 kW
- Electric ignition

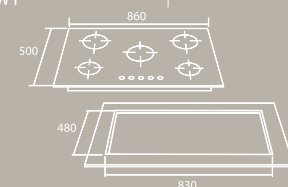

17,900.-



TNP HB 1030 GB

เตาแก๊ส 1 หัวเตา แบบฝังเฟอร์นิเจอร์ทecnoplus รุ่น TNP HB 1030 GB

- เตาแก๊ส 1 หัวเตา โครงสร้างกระจกนิรภัย
- ฐานรองภาชนะเหล็กหล่อ
- หัวเตาทองเหลืองเปลวไฟ 3 ชั้น
- 5 หัวฉีด กำลังไฟ 5,000 วัตต์
- ระบบจุดติดด้วยแบตเตอรี่
- มีระบบ Safety Device ปิดแก๊สอัตโนมัติ
- ระบบผสมอากาศแบบด้านบน
- ใช้กับหัวปรับแก๊สแรงดันต่ำเท่านั้น

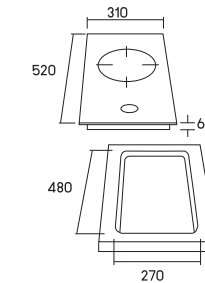

- 1 burner gas hob
- Tempered glass structure
- Cast iron pan support
- Triple ring brass burner
- 5 injections : power 5,000 W
- Battery ignition
- With safety device
- Top - air inlet

9,290.-
7,990.-



TNP HB 2030 GB

เตาแก๊ส 2 หัวเตา แบบฝังเฟอร์นิเจอร์ทecnoplus รุ่น TNP HB 2030 GB

- เตาแก๊ส 2 หัวเตา โครงสร้างกระจกนิรภัย
- ฐานรองภาชนะเหล็กหล่อ
- หัวเตาทองเหลือง
- 1 หัวเตาใหญ่ กำลังไฟ 3,300 วัตต์
- 1 หัวเตาเล็ก กำลังไฟ 1,700 วัตต์
- ระบบจุดติดด้วยแบตเตอรี่
- มีระบบ Safety Device ปิดแก๊สอัตโนมัติ
- ระบบผสมอากาศแบบด้านบน
- ใช้กับหัวปรับแก๊สแรงดันต่ำเท่านั้น

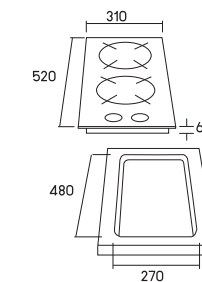

- 2 burner gas hob
- Tempered glass structure
- Cast iron pan support
- Brass burner
- Wok burner : power 3,300 W
- Rapid burner : power 1,700 W
- Battery ignition
- With safety device
- Top - air inlet

7,990.-
6,990.-



TNP ID 2030 DG FLEX

- เตาแม่เหล็กไฟฟ้า 1 Flexi Zone (2 หัวเตา) แบบฝังเพอร์นิเจอร์
- Flexi Zone กำลังไฟรวม : 3500W
 - 1 หัวเตาด้านหน้า ขนาด 180 มม. กำลังไฟ 1800/2000W (Booster)
 - 1 หัวเตาด้านหลัง ขนาด 180 มม. กำลังไฟ 1800/2000W (Booster)
- ปรับระดับความร้อนได้ 9 ระดับ
- ตั้งเวลาปรุงอาหารได้ 0-99 นาที

- Built-in induction hob
- with flex zone (2 burners)
- Total Power : 3500W
 - Front zone : 180mm, 1800/2000W (Booster)
 - Rear zone : 180mm, 1800/2000W (Booster)
- Power Stage Setting : 9
- Digital Timer Setting : 0-99

8,990.-



TNP IDH 3060 DG FLEX

- เตาแม่เหล็กไฟฟ้า 1 หัวเตา + 1 Flexi Zone (2 หัวเตา)
- แบบฝังเพอร์นิเจอร์
- กำลังไฟรวม : 7400W
 - 1 หัวเตาด้านซ้าย Flexi Zone ขนาด 386 x 180 มม. กำลังไฟรวม 3000/3600W (Booster)
 - หัวเตาซ้ายด้านหน้า ขนาด 160 มม. กำลังไฟ 1400/1500W (Booster)
 - หัวเตาซ้ายด้านหลัง ขนาด 210 มม. กำลังไฟ 2400/2600W (Booster)
 - 1 หัวเตาด้านขวา ขนาด 290 มม. กำลังไฟ 3000/3600W (Booster)
- ปรับระดับความร้อนได้ 9 ระดับ
- ตั้งเวลาปรุงอาหารได้ 0-99 นาที

- Built-in induction hob with 1 burner + 1 flex zone (2 burners)
- Total Power : 7400W
 - Left flexi zone : 386 x 180mm, 3000/3600W (Booster)
 - Left front zone : 160mm, 1400/1500W (Booster)
 - Left rear zone : 210mm, 2400/2600W (Booster)
 - Right zone : 290mm, 3000/3600W (Booster)
- Power Stage Setting : 9
- Digital Timer Setting : 0-99

17,900.-



TNP ID 2030 DG

เตาแม่เหล็กไฟฟ้า 2 หัวเตา แบบฝังเพอร์นิเจอร์ TecnoPlus รุ่น TNP ID 2030 DG

- เตาแม่เหล็กไฟฟ้า 2 หัวเตา
- หัวเตากำลังไฟรวม 3,500 วัตต์
 - 1 หัวเตา ขนาด 180 มม. กำลังไฟ 2,000 วัตต์
 - 1 หัวเตา ขนาด 140 มม. กำลังไฟ 1,500 วัตต์
- ควบคุมการทำงานด้วยระบบสัมผัส
- ปรับระดับความร้อนได้ 9 ระดับ
- ตั้งเวลาการปรุงอาหารสูงสุด 99 นาที
- มีระบบป้องกันการลัดวงจรโดยบังเอิญ

- 2 zones built-in induction hob
- Heating zones total power : 3,500 W
 - 180 mm. - 2,000 W
 - 140 mm. - 1,500 W
- Touch control system
- 9 adjustable power levels
- Timer : 0-99 minutes
- Safety lock system

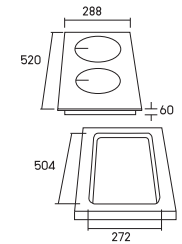

14,500.-
11,990.-

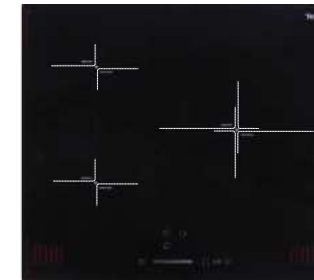

TNP IDH 3060 DG BOOSTER

เตาแม่เหล็กไฟฟ้า 3 หัวเตา แบบฝังเพอร์นิเจอร์ TecnoPlus รุ่น TNP IDH 3060 DG BOOSTER

- เตาแม่เหล็กไฟฟ้า 3 หัวเตา
- หัวเตากำลังไฟรวม 7,100 วัตต์
 - 2 หัวเตา ขนาด 180 มม. กำลังไฟ 1,500 / 2,000 วัตต์
 - 1 หัวเตา ขนาด 290 มม. กำลังไฟ 3,000 / 3,600 วัตต์
- พร้อมฟังก์ชัน Booster ทั้ง 3 หัวเตา
- ควบคุมการทำงานด้วยระบบสัมผัสและสไลด์
- ปรับระดับความร้อนได้ 9 ระดับ
- ตั้งเวลาการปรุงอาหารสูงสุด 99 นาที
- มีระบบป้องกันการลัดวงจรโดยบังเอิญ
- มีระบบแสดงไฟเตือน เมื่อมีความร้อนคงเหลือที่หัวเตา

- Induction hob
- Total power 7,100 W
- Left front zone : 180 mm, 1,500 / 2,000 W
- Left rear zone : 180 mm, 1,500 / 2,000 W
- Right zone : 290 mm, 3,000 / 3,600 W
- Touch control system
- 9 adjustable power levels
- Timer : 0-99 minutes
- Automatic safety switch-off

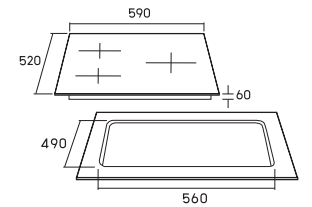

21,900.-
17,900.-



TNP IHB 7043 B

เตาแม่เหล็กและเซรามิกไฟฟ้า 2 หัวเตา แบบฝังเพอร์นิเจอร์ TecnoPlus รุ่น TNP IHB 7043 B

- เตาแม่เหล็กไฟฟ้า + เซรามิกไฟฟ้า
- แม่เหล็กไฟฟ้า กำลังไฟ 1,800 วัตต์
- เซรามิกไฟฟ้า กำลังไฟ 1,800 วัตต์
- ควบคุมการทำงานด้วยระบบสัมผัส
- ปรับระดับความร้อนได้ 9 ระดับ
- ตั้งเวลาการปรุงอาหารสูงสุด 99 นาที
- มีระบบป้องกันการลัดวงจรโดยบังเอิญ

- built-in induction + ceramic hob
- induction - 1,800 W
- ceramic - 1,800 W
- Touch control system
- 9 adjustable power levels
- Timer : 0-99 minutes
- Safety lock system

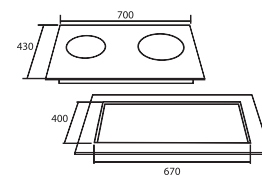

16,900.-
13,900.-

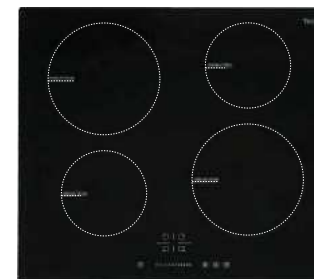

TNP ID 4060 DG

เตาแม่เหล็กไฟฟ้า 4 หัวเตา แบบฝังเพอร์นิเจอร์ TecnoPlus รุ่น TNP ID 4060 DG

- เตาแม่เหล็กไฟฟ้า 4 หัวเตา
- หัวเตากำลังไฟรวม 7,000 วัตต์
 - 2 หัวเตา ขนาด 210 มม. กำลังไฟ 2,600 วัตต์ (x2)
 - 2 หัวเตา ขนาด 160 มม. กำลังไฟ 1,500 วัตต์ (x2)
- ควบคุมการทำงานด้วยระบบสัมผัส
- ปรับระดับความร้อนได้ 9 ระดับ
- ตั้งเวลาการปรุงอาหารสูงสุด 99 นาที
- มีระบบป้องกันการลัดวงจรโดยบังเอิญ

- 4 zones built-in Induction hob
- Total power 7,100 W
- 160 mm, 1,200 / 1,500 W (x2)
- 210 mm, 2,300 / 2,600 W (x2)
- Touch control system
- 9 adjustable power levels
- Timer : 0-99 minutes
- Automatic safety switch-off

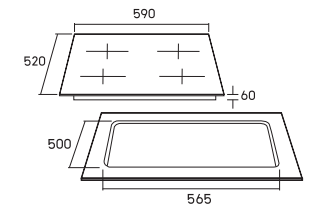

35,900.-

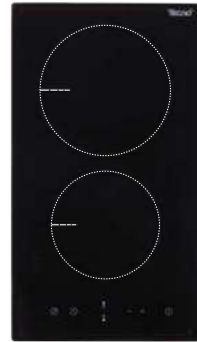
**TNP VT 302 DG**

เตาเซรามิกไฟฟ้า 2 หัวเตา แบบฝังเพอร์นิเจอร์ TecnoPlus รุ่น TNP VT 302 DG

- เตาเซรามิกไฟฟ้า 2 หัวเตา
- หัวเตากำลังไฟรวม 3,000 วัตต์
- ชุดทำความร้อนลวดไฟฟ้า E.G.O. ประเทศเยอรมนี
- 1 หัวเตา ขนาด 200 มม. กำลังไฟ 1,800 วัตต์
- 1 หัวเตา ขนาด 165 มม. กำลังไฟ 1,200 วัตต์
- ควบคุมการทำงานด้วยระบบสัมผัส
- ปรับระดับความร้อนได้ 9 ระดับ
- ตั้งเวลาการปรุงอาหารสูงสุด 99 นาที
- มีระบบป้องกันการสัมผัสโดยบังเอิญ
- มีระบบแสดงไฟเตือน เมื่อมีความร้อนคงเหลือที่หัวเตา

- 2 zones built-in vitroceramic hob
- Heating zones total power : 3,000 W
- E.G.O heating element made in Germany
- - 200 mm. - 1,800 W
- - 165 mm. - 1,200 W
- Touch control system
- 9 adjustable power levels
- Timer : 0-99 minutes
- Safety lock system
- Residual heat indicator

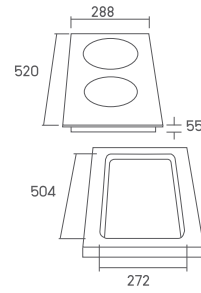

8,590.-

**TNP CHB 3060 PAT GPBB**

เตาเซรามิกไฟฟ้า 3 หัวเตา แบบฝังเพอร์นิเจอร์ TecnoPlus รุ่น TNP CHB 3060 PAT GPBB

- เตาเซรามิกไฟฟ้า 3 หัวเตา ขอบวัสดุสแตนเลส
- หัวเตากำลังไฟรวม 5,700 วัตต์
- ชุดทำความร้อนลวดไฟฟ้า E.G.O. ประเทศเยอรมนี
- 1 หัวเตา 3 วงไฟ ขนาด 150 มม./ 225 มม. / 295 มม. กำลังไฟ 1,050 / 1,950 / 2,700 วัตต์
- 1 หัวเตา ขนาด 200 มม. กำลังไฟ 1,800 วัตต์
- 1 หัวเตา ขนาด 165 มม. กำลังไฟ 1,200 วัตต์
- ควบคุมการทำงานด้วยระบบสัมผัส
- ปรับระดับความร้อนได้ 9 ระดับ
- ตั้งเวลาการปรุงอาหารสูงสุด 99 นาที
- มีระบบป้องกันการสัมผัสโดยบังเอิญ
- มีระบบแสดงไฟเตือน เมื่อมีความร้อนคงเหลือที่หัวเตา

- 3 zones built-in vitroceramic hob
- Heating zones total power : 5,700 W
- E.G.O heating element made in Germany
- - 1 zone with 3 rings
- 150 mm. / 225 mm. / 295 mm.
- 1,050 W / 1,950 W / 2,700 W
- - 200 mm. - 1,800 W
- - 165 mm. - 1,200 W
- Touch control system
- 9 adjustable power levels
- Timer : 0-99 minutes
- Safety lock system
- Residual heat indicator

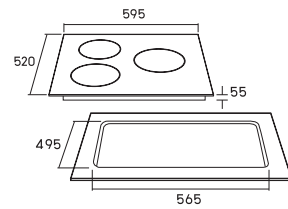

19,900.-

15,900.-

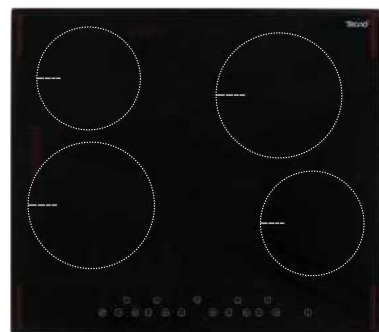
**TNP VT 4060 MN**

เตาเซรามิกไฟฟ้า 4 หัวเตา แบบฝังเพอร์นิเจอร์ TecnoPlus รุ่น TNP VT 4060 MN

- เตาเซรามิกไฟฟ้า 4 หัวเตา
- หัวเตากำลังไฟรวม 6,000 วัตต์
- ชุดทำความร้อนลวดไฟฟ้า E.G.O. ประเทศเยอรมนี
- 2 หัวเตา ขนาด 200 มม. กำลังไฟ 1,800 วัตต์ (x2)
- 2 หัวเตา ขนาด 165 มม. กำลังไฟ 1,200 วัตต์ (x2)
- ควบคุมการทำงานด้วยระบบสัมผัส
- ปรับระดับความร้อนได้ 9 ระดับ
- ตั้งเวลาการปรุงอาหารสูงสุด 99 นาที
- มีระบบป้องกันการสัมผัสโดยบังเอิญ
- มีระบบแสดงไฟเตือน เมื่อมีความร้อนคงเหลือที่หัวเตา

- 4 zones built-in vitroceramic hob
- Heating zones total power : 6,000 W
- E.G.O heating element made in Germany
- - 200 mm. - 1,800 W (x2)
- - 165 mm. - 1,200 W (x2)
- Touch control system
- 9 adjustable power levels
- Timer : 0-99 minutes
- Safety lock system
- Residual heat indicator

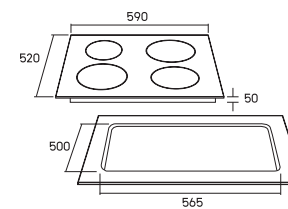

15,900.-

12,900.-

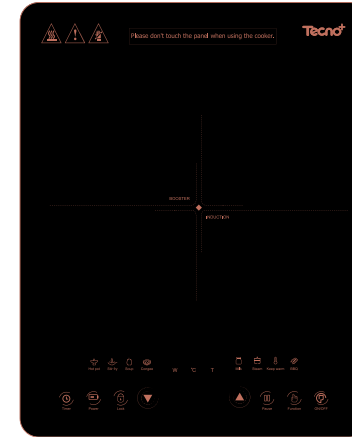
**TNP IDTB 1500 WC**

- ปรับระดับอุณหภูมิได้ 8 ระดับ
- ฟังก์ชันการใช้งาน 11 ฟังก์ชัน
- แรงดันไฟฟ้า 220-240~
- กำลังไฟ 1500W
- จับเวลาการปรุงอาหารสูงสุด 180 นาที
- ควบคุมการทำงานด้วยระบบสัมผัส

- 8 adjustable power levels
- 11 functions
- Total power 1500 W
- Timer 0 - 180 minutes
- Touch control system

2,090.-

**TNP IDTB 1500 WP**

- ปรับระดับอุณหภูมิได้ 8 ระดับ
- ฟังก์ชันการใช้งาน 11 ฟังก์ชัน
- แรงดันไฟฟ้า 220-240
- กำลังไฟ 1500W
- จับเวลาการปรุงอาหารสูงสุด 180 นาที
- ควบคุมการทำงานด้วยระบบสัมผัส

- 8 adjustable power levels
- 11 functions
- Total power 1500 W
- Timer 0 - 180 minutes
- Touch control system

1,490.-

OVEN



ระบบพัดลมร้อน
CONVECTION

TNP 8014 BS

เตาอบแบบฝังเฟอร์นิเจอร์ อบและย่างด้วยระบบไฟฟ้า Tecnoplus รุ่น TNP 8014 BS

- โครงสร้างภายนอกกระจกนิรภัยสีดำ ผนังภายในเคลือบอีนาเมล
- ความจุ 80 ลิตร • 14 โปรแกรมการทำงาน
- มาพร้อมตัวสไลด์เดอร์ 2 ชุด
- อุณหภูมิทำอาหารเริ่มต้น 50-250 องศาเซลเซียส
- ควบคุมการทำงานด้วยระบบสัมผัส
- จอแสดงผลแบบดิจิทัล
- ตั้งเวลาการปรุงอาหารสูงสุด 10 ชั่วโมง
- สามารถตั้งเวลาการทำอาหารล่วงหน้าได้ 24 ชั่วโมง
- ประตูกระจกนิรภัย 3 ชั้น ป้องกันความร้อนแผ่ออกมาด้านนอก
- **กำลังไฟ 3350 วัตต์**

- Cavity : 80 lt. • 14 cooking programs
- 2 sets of oven rack sliders
- Cooking temperature range : 50-250 c
- Touch control system with turning knobs
- LED electronic display
- Maximum cooking timer : 10 hours
- Maximum advanced pre-setting : 24 hours
- 3-layers glass oven door

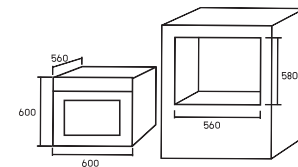
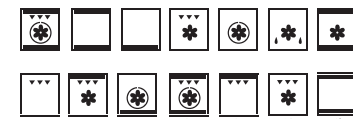

32,900.-
26,900.-



TNP 807 B

เตาอบแบบฝังเฟอร์นิเจอร์ อบและย่างด้วยระบบไฟฟ้า Tecnoplus รุ่น TNP 807 B

- โครงสร้างภายนอกกระจกนิรภัยสีดำ ผนังภายในเคลือบอีนาเมล
- ขนาด 60 ซม. ความจุ 80 ลิตร • 8 โปรแกรมการทำงาน
- อุณหภูมิทำอาหารเริ่มต้น 50-250 องศาเซลเซียส
- ควบคุมการทำงานด้วยระบบสัมผัสและลูกบิด
- จอแสดงผลแบบดิจิทัล
- ตั้งเวลาการปรุงอาหารสูงสุด 10 ชั่วโมง
- สามารถตั้งเวลาการทำอาหารล่วงหน้าได้ 24 ชั่วโมง
- ประตูกระจกนิรภัย 3 ชั้น ป้องกันความร้อนแผ่ออกมาด้านนอก
- **กำลังไฟ 3150 วัตต์**

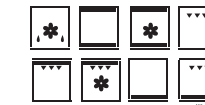

- Enamelled interior cavity
- Cavity : 80 lt. • 8 cooking programs
- Cooking temperature range : 50-250°C
- touch control system with turning knobs
- LED electronic display
- Maximum cooking timer : 10 hours
- Maximum advanced pre-setting : 24 hours
- 3-layers glass oven door

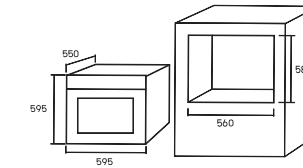

21,900.-
17,900.-



TNP MN 705 B

เตาอบแบบฝังเฟอร์นิเจอร์ อบและย่างด้วยระบบไฟฟ้า Tecnoplus รุ่น TNP MN 705 B

- โครงสร้างภายนอกกระจกนิรภัยสีดำและสแตนเลส ผนังภายในเคลือบอีนาเมล
- ความจุ 70 ลิตร
- 6 โปรแกรมการทำงาน
- อุณหภูมิเริ่มต้น 50-250 องศาเซลเซียส
- ควบคุมการทำงานด้วยลูกบิด
- ตั้งเวลาการปรุงอาหารสูงสุด 120 นาที
- ประตูกระจกนิรภัย 3 ชั้น ป้องกันความร้อนแผ่ออกมาด้านนอก
- **กำลังไฟ 2300 วัตต์**



- Stainless steel and tempered glass structure
- Enamelled interior cavity
- Cavity : 70 lt.
- 6 cooking programs
- Temperature range : 50-250 °c
- Knob control
- Maximum cooking timer : 120 minutes
- Triple glass oven door

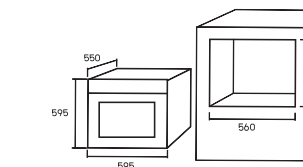

15,900.-
12,900.-

Tecnoplus⁺

ELECTRIC BUILT-IN OVEN

LENORA 85



TNP LENORA 85 BLACK



TNP LENORA 85 GRAY



TNP LENORA 85 SS



- เตาอบแบบฝังเพอร์มีเจอร์ ขนาด 60 cm.
- อบและย่างด้วยระบบไฟฟ้า
- ผนังภายในเคลือบหินมา
- ขนาดความจุ 85 ลิตร
- 9 โปรแกรมการทำงาน
- อุณหภูมิทำอาหารเริ่มต้น 50-250 °C
- ควบคุมการทำงานด้วยลูกบิด
- จอแสดงผลแบบดิจิตอล
- สามารถตั้งเวลาการทำอาหารล่วงหน้าได้ 24 ชั่วโมง
- ประตูระตกระจก 3 ชั้น
- ประตูเตาสามารถถอดออกเพื่อทำความสะอาดได้
- ระบบ Safty lock system
- ระบบ cooling fan system
- พร้อมอุปกรณ์เสริม ถาดใส่อาหาร ตะแกรง
- หลอดไฟเตาอบ 1 ดวง
- กำลังไฟรวม 3266 วัตต์

- 60 cm. Electric built-in oven
- Enamelled interior cavity
- Cavity 85 lt.
- 0-9 cooking programs
- Cooking temperature range : 50-250 °C
- Control system with turning knobs
- LED electronic display
- Maximum advance pre setting : 24 hours
- 3- layers glass oven door
- Removable inner glass
- Safty lock system
- Cooling fan system
- Accessories : Bake tray, oven rack
- 1 interior oven light
- Maximum output power : 3266 watts

27,900.-

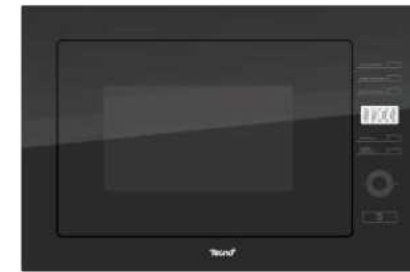

TNP MG 925 LSS

เตาอบไมโครเวฟแบบฝังเพอร์มีเจอร์ Tecnoplus รุ่น TNP MG 925 LSS

- เตาอบไมโครเวฟ
- โครงสร้างสแตนเลสและกระจกนิรภัยสีดำ
- ความจุ 25 ลิตร
- กำลังไฟในการอบ 900 วัตต์/ ย่าง 1,000 วัตต์
- ควบคุมการทำงานด้วยระบบสัมผัส
- จอแสดงผลแบบดิจิตอล
- 8 โปรแกรมการปรุงอาหารอัตโนมัติ
- โปรแกรมย่าง
- โปรแกรมคำนวณน้ำหนักอาหารอัตโนมัติ
- โปรแกรมการทำอาหารจานด่วน
- สามารถตั้งเวลาการปรุงอาหารอัตโนมัติ
- ปรุงอาหารได้เต็มที่ด้วยจานแก้วหมุนขนาดใหญ่
- มีตะแกรงย่าง สำหรับใช้กับโปรแกรมย่างโดยเฉพาะ
- มีระบบ Safety Child Lock
- ป้องกันการสัมผัสโดยบังเอิญ

- Built-in microwave oven, stainless steel structure
- Cavity : 25 lt.
- Touch control system
- LED electronic display
- 8 automatic cooking programs
- Grill function with grill rack
- Automatic weight function
- Advanced pre-cooking setting program
- Turnable glass tray diameter 315 mm.
- Safety child lock system
- Rated power (microwave) : 900 watts
- Rated power (grill) : 1,000 watts

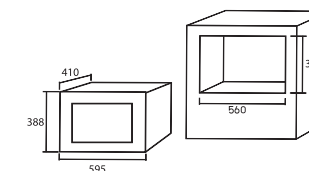

20,900.-
16,900.-



TNP MG 820 LBS

เตาอบไมโครเวฟแบบฝังเพอร์มีเจอร์ Tecnoplus รุ่น TNP MG 820 LBS

- เตาอบไมโครเวฟ
- โครงสร้างสแตนเลส
- ความจุ 20 ลิตร
- กำลังไฟในการอบ 800 วัตต์/ ย่าง 1,000 วัตต์
- ควบคุมการทำงานด้วยปุ่มกดและลูกบิด
- จอแสดงผลแบบดิจิตอล
- 8 โปรแกรมการปรุงอาหารอัตโนมัติ
- โปรแกรมย่าง
- โปรแกรมคำนวณน้ำหนักอาหารอัตโนมัติ
- โปรแกรมการทำอาหารจานด่วน
- สามารถตั้งเวลาการปรุงอาหารอัตโนมัติ
- ปรุงอาหารได้เต็มที่ด้วยจานแก้วหมุนขนาดใหญ่
- มีตะแกรงย่าง
- มีระบบ Safety Child Lock
- ป้องกันการสัมผัสโดยบังเอิญ

- Built-in microwave oven, stainless steel structure
- Cavity : 20 lt.
- Push button and knob control system
- LED electronic display
- 8 automatic cooking programs
- Grill function with grill rack
- Automatic weight function
- Advanced pre-cooking setting program
- Turnable glass tray diameter 245 mm.
- Safety child lock system
- Rated power (microwave) : 800 watts
- Rated power (grill) : 1,000 watts

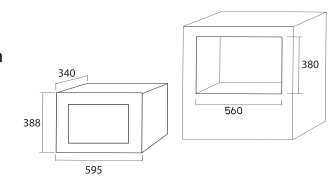

16,900.-
11,900.-



TNP SO 863 B

เตาอบแบบตั้งโต๊ะ อบและย่างด้วยระบบไฟฟ้า TecnoPlus รุ่น TNP SO 863 B

- เตาอบแบบตั้งโต๊ะ อบด้วยระบบไฟฟ้า
- ความจุ 63 ลิตร
- 6 โปรแกรมการทำงาน
- อุณหภูมิสูงสุด 250 องศาเซลเซียส
- ควบคุมการทำงานด้วยลูกบิด
- ตั้งเวลาการปรุงอาหารสูงสุด 60 นาที พร้อมตัดการทำงานโดยอัตโนมัติ
- แก่เหล็กเตอรืทำความร้อนวัสดุสแตนเลส
- **กำลังไฟ 2200 วัตต์**

- Tabletop electric oven
- Cavity 63 lt.
- 6 cooking programs
- Maximum temperature 250 °c
- Knob control system
- Maximum cooking timer: 60 min. with auto shutoff system
- With stainless steel heating elements

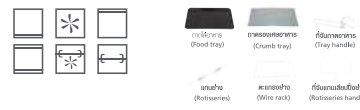

7,590.-
6,590.-



TNP 2038Q-H7

เตาอบแบบตั้งโต๊ะ อบและย่างด้วยระบบไฟฟ้า TecnoPlus รุ่น TNP 2038Q-H7

- เตาอบแบบตั้งโต๊ะ อบด้วยระบบไฟฟ้า
- ความจุ 38 ลิตร
- 6 โปรแกรมการทำงาน
- อุณหภูมิสูงสุด 250 องศาเซลเซียส
- ควบคุมการทำงานด้วยลูกบิด
- ตั้งเวลาการปรุงอาหารสูงสุด 60 นาที พร้อมตัดการทำงานโดยอัตโนมัติ
- แก่เหล็กเตอรืทำความร้อนวัสดุสแตนเลส
- **กำลังไฟ 1500 วัตต์**

- Tabletop electric oven
- Cavity 38 lt.
- 6 cooking programs
- Maximum temperature 250 c°
- Knob control system
- Maximum cooking timer: 60 min. with auto shutoff system
- With stainless steel heating elements



5,290.-
4,390.-



TNP 1528Q-H7

เตาอบแบบตั้งโต๊ะ อบและย่างด้วยระบบไฟฟ้า TecnoPlus รุ่น TNP 1528Q-H7

- เตาอบแบบตั้งโต๊ะ อบด้วยระบบไฟฟ้า
- ความจุ 28 ลิตร
- 6 โปรแกรมการทำงาน
- อุณหภูมิสูงสุด 250 องศาเซลเซียส
- ควบคุมการทำงานด้วยลูกบิด
- ตั้งเวลาการปรุงอาหารสูงสุด 60 นาที พร้อมตัดการทำงานโดยอัตโนมัติ
- แก่เหล็กเตอรืทำความร้อนวัสดุสแตนเลส พร้อมฟังก์ชันแก๊สย่าง
- **กำลังไฟ 1500 วัตต์**

- Tabletop electric oven
- Cavity 28 lt.
- 6 cooking programs
- Maximum temperature 250 c°
- Knob control system
- Maximum cooking timer: 60 min. with auto shutoff system
- With stainless steel heating elements
- With rotisserie function



4,590.-
3,790.-



6.5 ลิตร

- กำลังไฟ 1,500 วัตต์
- สามารถปรับได้ 6 ระดับ
- โถวัสดุสแตนเลส 304
- มาพร้อมอุปกรณ์หัวตีแบ่ง 3 แบบ

- 1500W AC pure copper Motor
- Rotary Switch 6 speeds plus Pulse
- LED light for indicator
- Lifting mechanism with safety switch for using safely and easily

8,990.-
7,990.-



10 ลิตร

- กำลังไฟ 1,500 วัตต์
- สามารถปรับได้ 6 ระดับ
- โถวัสดุสแตนเลส 304
- มาพร้อมอุปกรณ์หัวตีแบ่ง 3 แบบ

- 1500W AC pure copper Motor
- Rotary Switch 6 speeds plus Pulse
- LED light for indicator
- Lifting mechanism with safety switch for using safely and easily

10,990.-
8,790.-



TNP TWC EMILIA 8

ทำความเย็นโดยใช้สารกึ่งตัวนำแบบอิเล็กทรอนิกส์ (Thermoelectric Cooling System) ช่วยป้องกันการสั่นสะเทือนจากการใช้ compressor ใช้ระบบกระจายความเย็นเพื่อช่วยลดการใช้พลังงาน ผ่านการรับรองโดย DOE energy standard ช่วงอุณหภูมิ 10-18°C / 46-64°F บรรจุไวน์ได้ 8 ขวด ควบคุมด้วยระบบสัมผัสจากแผงควบคุมภายนอก ไม่มีสาร CFC เป็นมิตรต่อสิ่งแวดล้อม ใช้งานง่าย สะดวกในการดูแลรักษา เสียงรบกวนต่ำ ลดการสั่นสะเทือนขณะใช้งาน รักษาอุณหภูมิได้ดียิ่งขึ้นด้วยการใช้สารกึ่งตัวนำแบบอิเล็กทรอนิกส์ 2 ชุด แสดงอุณหภูมิได้ทั้งเซลเซียสและฟาเรนไฮต์ หน้าจอควบคุมการทำงานลือคอตโมบิลิตี้ ดีไซน์สีดำทันสมัย พร้อมหลอดไฟ LED ส่องสว่างภายใน

Thermoelectric cooling system which avoids vibrations caused by compressor cooling systems, stored wine can age naturally Unique fuzzy logic regulation system for low energy consumption, can pass DOE energy standard.

Temperature control range: 10-18 °C /46-64

8 Wine bottles holding capacity

Sensitive soft touch electronics control on the door, user no need to open the door to adjust the temperature

CFC free, environmental friendly Simple structure, maintaining easily

Low noise, low vibration.

Advanced thermoelectric cooling technology

Temperature display in °C and °F

Humanized design of automatic panel lock

Black cabinet, interior light, LED display

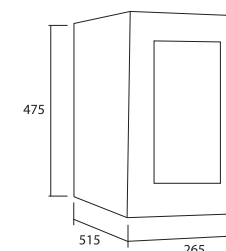

7,990.-



TNP TWC EMILIA 18

ทำความเย็นโดยใช้สารกึ่งตัวนำแบบอิเล็กทรอนิกส์ (Thermoelectric Cooling System) ช่วยป้องกันการสั่นสะเทือนจากการใช้ compressor ใช้ระบบกระจายความเย็นเพื่อช่วยลดการใช้พลังงาน ผ่านการรับรองโดย DOE energy standard ช่วงอุณหภูมิ 10-18°C / 46-64°F บรรจุไวน์ได้ 18 ขวด ควบคุมด้วยระบบสัมผัสจากแผงควบคุมภายนอก ไม่มีสาร CFC เป็นมิตรต่อสิ่งแวดล้อม ใช้งานง่าย สะดวกในการดูแลรักษา เสียงรบกวนต่ำ ลดการสั่นสะเทือนขณะใช้งาน รักษาอุณหภูมิได้ดียิ่งขึ้นด้วยการใช้สารกึ่งตัวนำแบบอิเล็กทรอนิกส์ 2 ชุด แสดงอุณหภูมิได้ทั้งเซลเซียสและฟาเรนไฮต์ หน้าจอควบคุมการทำงานลือคอตโมบิลิตี้ ดีไซน์สีดำทันสมัย พร้อมหลอดไฟ LED ส่องสว่างภายใน

Thermoelectric cooling system which avoids vibrations caused by compressor cooling systems, stored wine can age naturally Unique fuzzy logic regulation system for low energy consumption, can pass DOE energy.

Temperature control range: 10-18°C /46-64

Holding capacity 18 Wine bottles

Sensitive soft touch electronics control on the door, user no need to open the door to adjust the temperature

CFC free, environmental friendly Simple structure, maintaining easily

Low noise, low vibration.

Advanced thermoelectric cooling technology

with double-refrigeration system.

Temperature display in °C and °F

Humanized design of automatic panel lock

Black cabinet, interior light, LED display

1 Year warranty

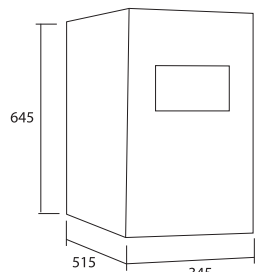

12,900.-

FREESTANDING



TNP FS 640 EE

เตาตั้งพื้น อบและย่างด้วยระบบไฟฟ้า Tecnoplus รุ่น TNP FS 640 EE

- เตาตั้งพื้น โครงสร้างสแตนเลส ขนาด 60 ซม.
- เตาอบความจุ 56 ลิตร • อบและย่างด้วยระบบไฟฟ้า
- ผนังด้านในเตาอบเคลือบอีนาเมล
- 7 โปรแกรมการทำงาน
- อุณหภูมิเริ่มต้น 40-250 องศาเซลเซียส
- ความคุมการทำงานด้วยลูกบิดและปุ่มกด
- จอแสดงผลแบบดิจิตอล
- ตั้งเวลาการปรุงอาหารสูงสุด 90 นาที • พร้อมแกนย่าง
- ประตูกระจกนิรภัย ป้องกันความร้อนแผ่อกด้านนอก
- กำลังไฟรวม 7,863 วัตต์
- หัวเผาไฟฟ้า 4 หัว - หัวเตาใหญ่ กำลังไฟ 2,000 วัตต์
 - หัวเตากลาง กำลังไฟ 1,500 วัตต์
 - หัวเตาเล็ก กำลังไฟ 1,000 วัตต์ (2)
- จุดติดระบบไฟฟ้า • พร้อมลิ้นชักอุ่นอาหาร
- พร้อมขาตั้ง • พร้อมฝากระบอกปิดหัวเตา

- 60 cm. Freestanding ; stainless steel structure
- 56 lt. electric oven • Enamel coated cavity
- 7 cooking programs
- Temperature range : 40-250 °c
- Knob and button control system
- Digital display • Maximum cooking timer : 90 min.
- With rotisserie spit
- Maximum power : 7,863 W
- 4 electric plates - large plate power 2,000 W
 - medium plate power 1,500 W
 - small plate power 1,000 W (x2)
- Electric ignition • With dishwarmer compartment
- With adjustable legs • With glass top lid

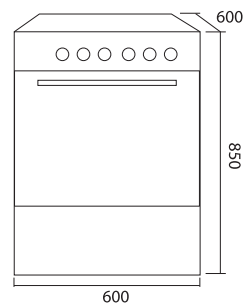

~~32,500.-~~
26,900.-



TNP FS F9L50E10 SS

เตาตั้งพื้น อบและย่างด้วยระบบไฟฟ้า Tecnoplus รุ่น TNP FS F9L50E10 SS

- เตาตั้งพื้น โครงสร้างสแตนเลส ขนาด 90 ซม.
- เตาอบความจุ 98 ลิตร
- อบและย่างด้วยระบบไฟฟ้า
- 10 โปรแกรมการทำงาน
- อุณหภูมิเริ่มต้น 40-250 องศาเซลเซียส
- ความคุมการทำงานด้วยลูกบิด
- ประตูกระจกนิรภัย ป้องกันความร้อนแผ่อกด้านนอก
- กำลังไฟรวมเตาอบ 3,412 วัตต์
- เตาแก๊ส 5 หัวเตา
- **กำลังไฟหัวเตาสูงสุด 3800 วัตต์**
- **กำลังไฟหัวเตาใหญ่ 2500 วัตต์**
- **กำลังไฟหัวเตากลาง 1650 วัตต์**
- **กำลังไฟหัวเตาเล็ก 900 วัตต์**
- มีระบบ Safety Device
- พร้อมลิ้นชักอุ่นอาหาร
- พร้อมขาปรับระดับได้
- พร้อมฝากระบอกปิดหัวเตา

- 90 cm. Freestanding stainless steel structure
- 98 lt. electric oven
- 10 cooking programs
- Knob control system
- Maximum power : 3,412 W
- 5 burners gas hob
- With safety device
- With dishwarmer compartment
- With adjustable legs
- With glass top lid

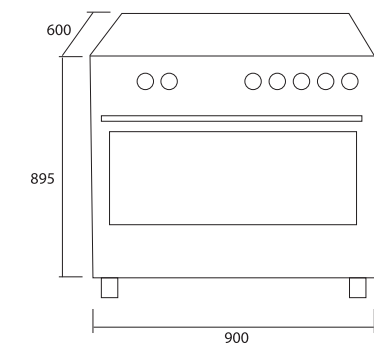

~~61,900.-~~
50,900.-

Tecnoplus⁺

TNP FS VESTA 90

TNP FS VESTA 90

ITALIAN DESIGN



TNP FS VESTA 90 BLACK

TNP FS VESTA 90 RED

TNP FS VESTA 90 GREEN

เตาตั้งพื้น อบและย่างด้วยระบบไฟฟ้า Tecnoplus รุ่น TNP FS VESTA 90

- เตาอบตั้งพื้น ขนาด 90 ซม.
 - ควบคุมการทำงานด้วยลูกบิด
 - อุณหภูมิการทำงานสูงสุด : 250 °C
 - เวลาตั้งการทำงานสูงสุด : 120 นาที
 - เตาแก๊ส 5 หัวเตา
 - หัวเตาใหญ่ : 4500 วัตต์
 - หัวเตากลาง : 4200 วัตต์
 - หัวเตาเล็ก : 2300 วัตต์
 - หัวเตาเล็ก : 1500 วัตต์
 - หัวเตาอุ่น : 850 วัตต์
 - 10 โปรแกรมการทำงาน
 - จุดติดระบบไฟฟ้า
 - ถาดรองภาชนะเหล็กหล่อ
 - ถาดเตาอบพร้อมแกนย่าง
 - ด้านในเตาอบเคลือบอีนาเมลดำ
 - ประตูกระจกนิรภัย 3 ชั้น
 - พร้อมลิ้นชักอุ่นอาหาร
 - พร้อมขาปรับระดับได้
 - ประหยัดพลังงาน Class A
- 90x60 Electric Free Standing Cooker
 - Knob control system
 - Maximum temperature : 250 °C
 - Maximum cooking timer : 120 minutes
 - 5 Gas Burners
 - Wok burner : 4,500 kW
 - Wok burner : 4,200 kW
 - Semi rapid burner : 2,300 kW
 - Semi rapid burner : 1,500 kW
 - Auxiliary burner : 850 kW
 - 10 Functions
 - Auto Ignition on Hob Burners
 - Cast Iron Pan Support
 - Tray 1 Square + 1 Round + Wire Rack
 - Oven Cavity Black Enamel
 - Triple Front Glass oven door
 - Dishwarmer Compartment
 - Energy class A.
 - With adjustable leg

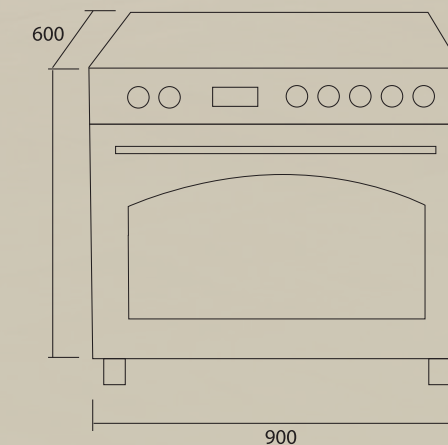

**TNP FS 6040 GG**

เตาตั้งพื้น อบและย่างด้วยระบบแก๊ส TecnoPlus รุ่น TNP FS 6040 GG

- เตาตั้งพื้น โครงสร้างสแตนเลส ขนาด 60 ซม
- ควบคุมการทำงานด้วยลูกบิด
- 3 โปรแกรมการทำงาน
- อุณหภูมิเริ่มต้น 50-250 องศาเซลเซียส
- เตาอบความจุ 64 ลิตร
- ตั้งเวลาการปรุงอาหารสูงสุด 90 นาที
- เตาแก๊ส 4 หัวเตา
 - หัวเตาใหญ่กำลังไฟ : 3400 W
 - หัวเตากลางกำลังไฟ : 2500 W
 - หัวเตาเล็กกำลังไฟ : 1700 W
 - หัวเตาอุ่นกำลังไฟ : 1000 W
- มีระบบ Safety device
- พร้อมแก๊สอย่าง และฐานรองภาชนะ
- ประตูกระจกนิรภัย 2 ชั้น
- พร้อมฝากระจกปิดหัวเตา
- พร้อมขาตั้งปรับระดับได้
- พร้อมลิ้นชักอุ่นภาชนะ

- 60 cm. Freestanding
- Knob and button control system
- 3 cooking program
- Temperature range 50-250 degree
- 64 Lt Cavity Gas oven
- Maximum cooking timer 90 mins
- 4 Gas Burners
 - Wok burner power : 3400 W
 - Rapid burner power : 2500 W
 - Semi-rapid burner power : 1700 W
 - Auxilliary burner power : 1000 W
- Full Safety device
- Rotisserie, Cast Iron Pan Supports
- Double Glass Oven door
- Glass Top Lid
- Adjustable Legs
- Dish warmer compartment

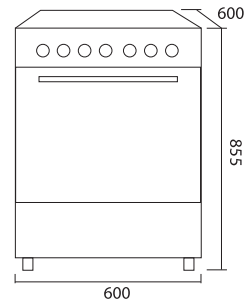

~~33,900.-~~
28,900.-

**TNP FS CHB 6004 S**

เตาตั้งพื้น อบและย่างด้วยระบบไฟฟ้า TecnoPlus รุ่น TNP FS CHB 6004 S

- เตาตั้งพื้น โครงสร้างสแตนเลส ขนาด 60 ซม.
- เตาอบความจุ 65 ลิตร
- อบและย่างด้วยระบบไฟฟ้า
- ผนังด้านในเตาอบเคลือบอีนาเมล
- 10 โปรแกรมการทำงาน
- อุณหภูมิสูงสุด 250 องศาเซลเซียส
- ควบคุมการทำงานด้วยลูกบิด
- ตั้งเวลาการปรุงอาหารสูงสุด 120 นาที • พร้อมแก๊สอย่าง
- ประตูกระจกนิรภัย ป้องกันความร้อนแผ่อกด้านนอก
- หัวเตาเซรามิก 4 หัว
 - หัวเตากำลังไฟ 1,800 วัตต์ (2)
 - หัวเตากำลังไฟ 1,200 วัตต์ (2)
- จุดติดระบบไฟฟ้า • พร้อมขาตั้ง

- 60 cm. Freestanding ; stainless steel structure
- 65 lt. electric oven • Enamel coated cavity
- 10 cooking programs
- Maximum temperature : 250 °c
- Knob control system
- Maximum cooking timer : 120 min.
- With rotisserie spit
- 4 ceramic plates
 - power 1,800 W (2)
 - power 1,200 W (2)
- Electric ignition
- With adjustable legs

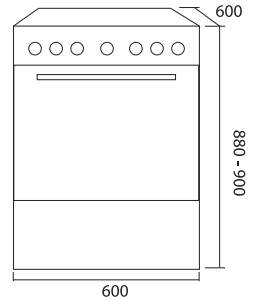

~~39,500.-~~
32,900.-

**TNP FS 6040 EE**

เตาตั้งพื้น อบและย่างด้วยระบบไฟฟ้า TecnoPlus รุ่น TNP FS 6040 EE

- เตาตั้งพื้น โครงสร้างสแตนเลส ขนาด 60 ซม.
- เตาอบความจุ 57 ลิตร
- อบและย่างด้วยระบบไฟฟ้า
- ผนังด้านในเตาอบเคลือบอีนาเมล
- 7 โปรแกรมการทำงาน
- อุณหภูมิเริ่มต้น 40-250 องศาเซลเซียส
- ควบคุมการทำงานด้วยลูกบิดและปุ่มกด
- จอแสดงผลแบบดิจิตอล
- ตั้งเวลาการปรุงอาหารสูงสุด 90 นาที
- พร้อมแก๊สอย่าง
- ประตูกระจกนิรภัย
 - ป้องกันความร้อนแผ่อกด้านนอก
- กำลังไฟรวมเตาอบ 2,263 วัตต์
- เตาแก๊ส 4 หัวเตา
 - หัวเตาใหญ่ กำลังไฟ 4,500 วัตต์
 - หัวเตากลาง กำลังไฟ 2,300 วัตต์
 - หัวเตาเล็ก กำลังไฟ 1,500 วัตต์
 - หัวเตาอุ่น กำลังไฟ 850 วัตต์
- ฐานรองภาชนะเหล็กหล่อ • จุดติดระบบไฟฟ้า
- มีระบบ Safety Device
- พร้อมลิ้นชักอุ่นอาหาร • พร้อมขาปรับระดับได้
- พร้อมฝากระจกปิดหัวเตา

- 60 cm. Freestanding stainless steel structure
- 57L. electric oven
- Enamel coated cavity
- 7 cooking programs
- Temperature range : 40-250 °c
- Knob and button control system
- Digital display
- Maximum cooking timer : 90 min.
- With rotisserie spit
- Maximum power : 2,263 W
 - wok burner power 4,500 W
 - rapid burner power 2,300 W
 - semi-rapid burner power 1,500 W
 - auxiliary burner power 850 W
- Cast iron pan support • Electric ignition
- With safety device
- With dishwarmer compartment
- With adjustable legs
- With glass top lid

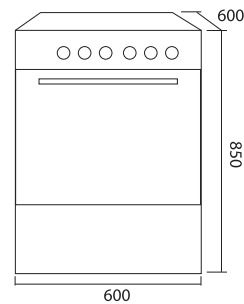

~~38,900.-~~
31,900.-

**TNP FS IHB 6004 S**

เตาตั้งพื้น อบและย่างด้วยระบบไฟฟ้า TecnoPlus รุ่น TNP FS IHB 6004 S

- เตาตั้งพื้น โครงสร้างสแตนเลส ขนาด 60 ซม.
- เตาอบความจุ 65 ลิตร
- อบและย่างด้วยระบบไฟฟ้า
- ผนังด้านในเตาอบเคลือบอีนาเมล
- 9 โปรแกรมการทำงาน
- อุณหภูมิสูงสุด 250 องศาเซลเซียส
- ควบคุมการทำงานด้วยลูกบิดและปุ่มกด
- จอแสดงผลแบบดิจิตอล
- ตั้งเวลาการปรุงอาหารสูงสุด 120 นาที • พร้อมแก๊สอย่าง
- ประตูกระจกนิรภัย ป้องกันความร้อนแผ่อกด้านนอก
- หัวเตาแม่เหล็กไฟฟ้า 4 หัว
 - หัวเตากำลังไฟ 1,500 วัตต์ (2)
 - หัวเตากำลังไฟ 2,000 วัตต์ (2)
- จุดติดระบบไฟฟ้า • พร้อมขาตั้ง

- 60 cm. Freestanding stainless steel structure
- 65 lt. electric oven
- Enamel coated cavity
- 9 cooking programs
- Maximum temperature : 250 °c
- Knob and button control system
- Digital display
- Maximum cooking timer : 120 min.
- With rotisserie spit
- 4 induction plates
 - power 1,500 W (2)
 - power 2,000 W (2)
- Electric ignition
- With adjustable legs

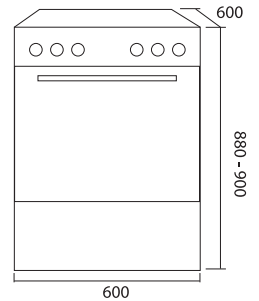

~~45,900.-~~
37,900.-

HOOD



TNP HD 90-N3 BLACK

เครื่องดูดควันแบบติดตั้งขนาด 90 ซม. Tecnoplus รุ่น TNP HD 90-N3 BLACK

- เครื่องดูดควันแบบติดตั้งขนาด 90 ซม.
- โครงสร้างโลหะ Black painting และกระจกนิรภัยสีดำ
- หลอดไฟ LED 2 ดวง
- ควบคุมการทำงานด้วยกึ่งระบบสัมผัสและเซนเซอร์
- ปรับการทำงานได้ 3 ระดับ
- Filter โลหะ Black painting
- กำลังดูดอากาศ 1200 ลบ.ม./ชม.
- ท่อลมออกเส้นผ่าศูนย์กลาง 7 นิ้ว
- พร้อมถาดรองน้ำมัน

- 90 cm. chimney cooker hood
- 2 LED lights
- Touch control
- Maximum airflow rate : 1,200 m³/h
- Air outlet flange diameter : 7"
- 3 adjustable levels

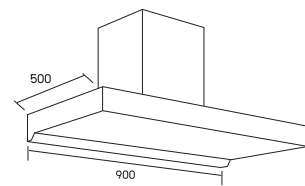

TNP HD 90-N3

เครื่องดูดควันแบบติดตั้งขนาด 90 ซม. Tecnoplus รุ่น TNP HD 90-N3

- เครื่องดูดควันแบบติดตั้งขนาด 90 ซม.
- โครงสร้างสแตนเลสและกระจกนิรภัย
- หลอดไฟ LED 2 ดวง
- ควบคุมด้วยระบบสัมผัส พร้อมจอ LED แสดงผล
- พิลเตอร์วัสดุสแตนเลส
- กำลังดูดอากาศ 1,200 ลบ.ม./ชม.
- ท่อลมออกเส้นผ่าศูนย์กลาง 6 นิ้ว
- ปรับการทำงานได้ 3 ระดับ
- ตั้งเวลาเปิด-ปิดอัตโนมัติสูงสุด 9 นาที
- พิเศษใส่กรองคาร์บอน

- 90 cm. chimney cooker hood ,
- Stainless steel and tempered glass structure
- 2 LED lights
- Touch control with LED monitor
- Maximum airfl low rate : 1,200 m³/h
- Air outlet flange diameter : 6"
- 3 adjustable levels

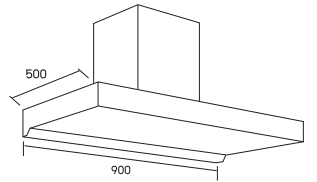

19,900.-

15,900.-



TCH 90-N2 BLACK LIMITED EDITION

เครื่องดูดควันแบบติดตั้งขนาด 90 ซม. Tecnoplus รุ่น TCH 90-N2 BLACK LIMITED EDITION

- เครื่องดูดควันแบบติดตั้งขนาด 90 ซม.
- โครงสร้างโลหะเคลือบสีดำ และกระจกนิรภัย
- หลอดไฟ LED 2ดวง
- ควบคุมด้วยระบบสัมผัส พร้อมจอ LCD แสดงผล
- พิลเตอร์วัสดุสแตนเลส
- มอเตอร์ดูดอากาศ 1 ตัว ใบพัดโลหะ
- กำลังดูดอากาศ 1,200ม³/ห
- ท่อลมออกเส้นผ่าศูนย์กลาง 6 นิ้ว
- ปรับการทำงานได้ 3 ระดับ
- ตั้งเวลาปิดอัตโนมัติสูงสุด 9 นาที
- ใส่กรองคาร์บอนและถาดรองน้ำมันสแตนเลส

- 90 cm chimney cooker hood
- Metal black coating and tempered glass structure
- 2 LED lights
- Touch control with LCD monitor
- Stainless steel filter
- 1 metal motor
- Maximum airflow rate : 1,200 m³/h
- air outlet flange diameter : 6"
- 3 adjustable power level
- 9 mins maximum timer
- with stainless steel oil cup

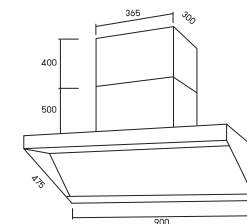

17,900.-

12,900.-



TCH 90-N2

เครื่องดูดควันแบบติดตั้งขนาด 90 ซม. Tecnoplus รุ่น TCH 90-N2

- เครื่องดูดควันแบบติดตั้งขนาด 90 ซม.
- โครงสร้างสแตนเลส และกระจกนิรภัย
- หลอดไฟ LED 2 ดวง
- ควบคุมด้วยระบบสัมผัส พร้อมจอ LCD แสดงผล
- พิลเตอร์วัสดุสแตนเลส
- มอเตอร์ดูดอากาศ 1 ตัว ใบพัดโลหะ
- กำลังดูดอากาศ 1,200 ลูกบาศก์เมตร/ชั่วโมง
- ท่อลมออกเส้นผ่าศูนย์กลาง 6 นิ้ว
- ปรับการทำงานได้ 3 ระดับ
- ตั้งเวลาปิดอัตโนมัติสูงสุด 9 นาที
- พิเศษใส่กรองคาร์บอนและถาดรองน้ำมันสแตนเลส
- รับประกันมอเตอร์ 8 ปี

- 90 cm chimney cooker hood
- stainless steel and tempered glass structure
- 2 LED lights
- touch control with LCD monitor
- stainless steel filter
- 1 metal motor
- maximum airflow rate : 1,200 m³/h
- air outlet flange diameter : 6"
- 3 adjustable power level
- 9 mins maximum timer
- with stainless steel oil cup
- 8 years motor warranty

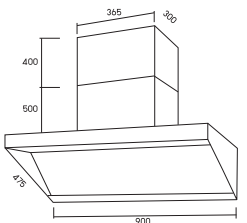

17,900.-

14,900.-

TecnoPlus⁺



TNP HD LENORA 90 BLACK PRO

- เครื่องดูดควันแบบติดตั้งขนาด 90 ซม.
- โครงสร้างโลหะ Black painting และกระจกนิรภัยสีดำ
- หลอดไฟ LED 2 ดวง
- ควบคุมการทำงานด้วยระบบสัมผัสและเซนเซอร์
- ปรับการทำงานได้ 3 ระดับ
- Filter โลหะ Black painting
- กำลังดูดอากาศ 1800 ลบ.ม./ชม.
- ท่อลมออกเส้นผ่าศูนย์กลาง 7 นิ้ว
- ระบบทำความสะอาดด้วยความร้อน
- ระบบควบคุมการทำงานช่องดูดควันทั้งซ้ายและขวา
- พร้อมฟังก์ชันเสียงบอกสถานะการทำงาน
- พร้อมถาดรองน้ำมัน

- 90 cm. chimney cooker hood
- 2 LED lights
- Touch control
- Maximum airfl low rate : 1,800 m³/h
- Air outlet fllange diameter : 7"
- 3 adjustable levels



TNP HD LENORA 90 BLACK

เครื่องดูดควันแบบติดตั้ง ขนาด 90 ซม. TecnoPlus รุ่น TNP HD LENORA 90 BLACK

- เครื่องดูดควันแบบติดตั้ง ขนาด 90 ซม.
- โครงสร้างสแตนเลส และกระจกนิรภัย
- หลอดไฟ LED x 1
- ควบคุมการทำงานด้วยระบบสัมผัสและเซนเซอร์
- ฟิวเตอร์วัสดุสแตนเลส
- มอเตอร์ดูดอากาศ ใบพัดโลหะ
- กำลังดูดอากาศ 1800m³/hr
- ท่อลมออกเส้นผ่าศูนย์กลาง 7 นิ้ว
- ปรับการทำงานได้ 3 ระดับ
- ถาดรองน้ำมันสแตนเลส

- 90 cm. chimney hood
- LED x 1
- Touch + wave sensor control
- Stainless steel filter
- 1 Metal motor
- Maximum air flow rate : 1800m³/hr
- Air outlet diameter : 7 inch
- 3 adjustable power level
- with stainless steel oil cup

17,900.-

WALL MOUNTED COOKER HOOD



TNP HD SLOPE 3

เครื่องดูดควันแบบติดตั้ง ขนาด 90 ซม. TecnoPlus รุ่น TNP HD SLOPE 3

- เครื่องดูดควันแบบติดตั้ง ขนาด 90 ซม.
- โครงสร้างสแตนเลสและกระจกนิรภัย
- หลอดไฟ LED
- ควบคุมการทำงานด้วยระบบสัมผัส
- กำลังดูดอากาศสูงสุด 1800 ลูกบาศก์เมตร/ชั่วโมง
- ปรับการทำงานได้ 3 ระดับ
- มีระบบทำความสะอาดด้วยความร้อน

- 90 cm chimney cooker hood
- Stainless steel and tempered glass structure
- LED lamp
- Touch control
- Maximum airflow rate 1800 m³/h
- 3 adjustable power level
- With heat cleaning system

16,900.-



TNP HD 90 SLOPE B

เครื่องดูดควันแบบติดตั้ง ขนาด 60 ซม. TecnoPlus รุ่น TNP HD 90 SLOPE B

- เครื่องดูดควันแบบติดตั้ง ขนาด 90 ซม.
- โครงสร้างสแตนเลสและกระจกนิรภัย
- หลอดไฟ LED
- ควบคุมการทำงานด้วยระบบสัมผัส + hand sensor
- Baffle filter จำนวน 1 ชั้น
- กำลังดูดอากาศสูงสุด 1,600 ลูกบาศก์เมตร/ชั่วโมง
- ปรับการทำงานได้ 3 ระดับ
- มีระบบทำความสะอาดด้วยความร้อน

- 90 cm chimney cooker hood
- Stainless steel and tempered glass structure
- LED lamp
- Touch control + hand sensor system
- Baffle filter x 1 pc
- Maximum airflow rate 1600 m³/h
- 3 adjustable power level
- With heat cleaning system

12,900.-

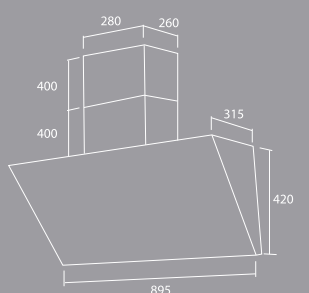



TNP HD ZEUS 2

เครื่องดูดควันแบบติดตั้งผนัง ขนาด 90 ซม. Tecnoplus รุ่น TNP HD ZEUS 2

- เครื่องดูดควันแบบติดตั้งผนัง ขนาด 90 ซม.
- โครงสร้างสแตนเลส
- กำลังดูดอากาศ 1,800 ลบ.ม./ชม.
- หลอดไฟ LED 2 ดวง
- ปรับการทำงานได้ 3 ระดับ
- ควบคุมด้วยระบบสัมผัส
- baffle ฟิลเตอร์
- ถาดรองน้ำมันสแตนเลส
- มอเตอร์ดูดอากาศ 1 ตัว

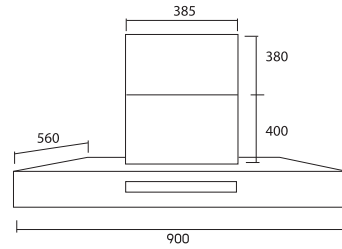

- 90 cm. chimney hood
- Stainless steel structure
- Maximum airflow rate : 1,800 m³/h
- 2 LED lights
- 3 adjustable power level
- Push button control
- Baffle filter
- 1 Motor

~~23,900.-~~
19,900.-



TNP SIGARO 36 SS

เครื่องดูดควันแบบติดตั้งกลางห้อง ขนาด 36 ซม. Tecnogas รุ่น TNP SIGARO 36 SS

- เครื่องดูดควันแบบกลางห้อง ขนาด 36 ซม. โครงสร้างสแตนเลส
- หลอดไฟ LED 3 ดวง
- ควบคุมด้วยระบบสัมผัส และรีโมทคอนโทรล พร้อมจอ LCD แสดงผล
- ฟिलเตอร์วัสดุสแตนเลส
- มอเตอร์ดูดอากาศ 1 ตัว ใบพัดโลหะ
- กำลังดูดอากาศ 1,000 ลูกบาศก์เมตร/ชั่วโมง
- ถาดรองออกเส้นผ่านศูนย์กลาง 6 นิ้ว • พิเศษใส่กรองคาร์บอน
- ปรับการทำงานได้ 3 ระดับ • ตั้งเวลาปิดอัตโนมัติ สูงสุด 3 นาที

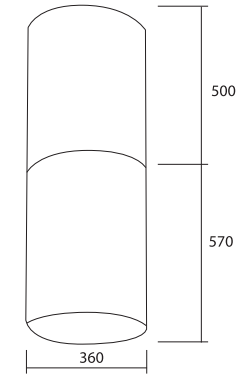

- 36 cm. island cooker hood , stainless steel structure
- 3 LED lights
- Touch control and remote control with LCD monitor
- Stainless steel filter
- 1 metal motor
- Maximum air lflow rate : 1,000 m³ /h
- Air outlet lflange diameter : 6"
- 3 adjustable power level
- 3 min. maximum timer



~~26,900.-~~
21,900.-



TNP HD TITAN 120 SS

เครื่องดูดควันแบบติดตั้งผนัง ขนาด 120 ซม. Tecnoplus รุ่น TNP HD TITAN 120 SS

- เครื่องดูดควันแบบติดตั้งผนัง ขนาด 120 ซม.
- โครงสร้างสแตนเลส
- กำลังดูดอากาศ 3,000 ลบ.ม.
- หลอดไฟ LED 2 ดวง
- ปรับการทำงานได้ 3 ระดับ
- ควบคุมด้วยระบบสัมผัส
- ฟिलเตอร์สแตนเลส 4 ชั้น
- ถาดรองน้ำมันสแตนเลส
- มอเตอร์ดูดอากาศ 2 ตัว

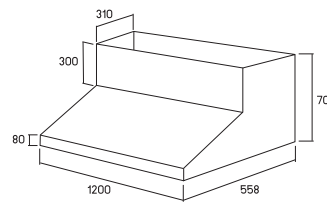

- 120 cm. chimney hood
- Stainless steel structure
- Maximum airflow rate : 3,000 m³ / h
- 2 LED lights
- 3 adjustable power level
- Push button control
- 4 Stainless steel filter
- 2 Motors

~~33,900.-~~
27,900.-



TNP HD 60 MC/SS

เครื่องดูดควันแบบติดตั้งผนัง ขนาด 60 ซม. Tecnoplus รุ่น TNP HD 60 MC/SS

- เครื่องดูดควันแบบติดตั้งผนัง ขนาด 60 ซม. โครงสร้างสแตนเลส
- หลอดไฟ LED 2 ดวง
- ควบคุมด้วยปุ่มกด
- ฟิลเตอร์ Baffle Filter
- มอเตอร์ดูดอากาศ 1 ตัว ใบพัดโลหะ
- กำลังดูดอากาศ 1,200 ลูกบาศก์เมตร/ชั่วโมง
- ถาดรองออกเส้นผ่านศูนย์กลาง 6 นิ้ว
- ปรับการทำงานได้ 3 ระดับ
- พิเศษใส่กรองคาร์บอนช่วยในการดูดซับกลิ่น
- รับประกันมอเตอร์ 8 ปี

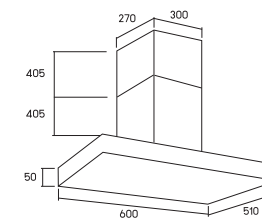

- 60 cm. chimney cooker hood stainless steel structure
- 2 LED lights
- Push button control
- Baffle filter
- 1 metal motor
- Maximum air flow rate : 1,200 m³/h
- Air outlet lflange diameter : 6"
- 3 adjustable power level
- With carbon filter
- 8 years motor warranty

~~18,900.-~~
14,900.-



TNP HD 90 MA

เครื่องดูดควันแบบติดตั้งผนัง ขนาด 90 ซม. Tecnoplus รุ่น TNP HD 90 MA

- เครื่องดูดควันแบบติดตั้งผนัง
- โครงสร้างสแตนเลสและกระจกนิรภัย
- กำลังดูด 1200 ลบ.ม./ชม.
- ปรับการทำงานได้ 3 ระดับ
- ควบคุมด้วยปุ่มกด
- หลอดไฟ LED
- พิเศษใส่กรองคาร์บอนช่วยในการดูดซับกลิ่น และถาดรองน้ำมัน
- รับประกันมอเตอร์ 8 ปี

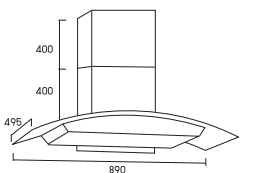

- 90 cm. chimney cooker hood
- Stainless steel and tempered glass structure
- Maximum air flow rate : 1200 m³/h
- 3 adjustable power level
- With oil cup
- 8 years motor warranty

~~14,900.-~~
11,900.-



TNP HD 60 SL PO

เครื่องดูดควันแบบมาตรฐาน ขนาด 60 ซม. TecnoPlus รุ่น TNP HD 60 SL PO

- เครื่องดูดควันแบบมาตรฐาน ขนาด 60 ซม.
- โครงสร้างสแตนเลส
- หลอดไฟ 2 ดวง
- ควบคุมการทำงานด้วยปุ่มกด
- ฟิวเตอร์ไวรัสดูลูมิเนียม 5 ชั้น จำนวน 2 แผ่น
- มอเตอร์ดูดอากาศ 1 ตัว
- กำลังดูดอากาศ 500 ลูกบาศก์เมตร/ชั่วโมง
- ปรับการทำงานได้ 2 ระดับ
- พิเศษใส่กรองคาร์บอน ช่วยในการดูดซับกลิ่น

- 60 cm. standard cooker hood
- Stainless steel structure
- 2 normal lamp
- Push button control
- 5-layer aluminium grease filter x 2 pcs.
- Maximum airflow rate : 500 m³/h
- 2 adjustable power level
- With charcoal filter

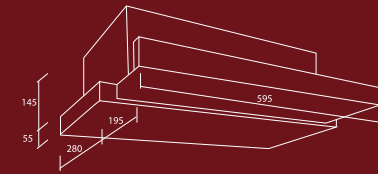

7,990.-
6,590.-

60 cm. STANDARD COOKER HOOD



TNP HDS 6048 DG

เครื่องดูดควันแบบมาตรฐาน ขนาด 60 ซม. TecnoPlus รุ่น TNP HDS 6048 DG

- เครื่องดูดควันแบบมาตรฐาน ขนาด 60 ซม.
- โครงสร้างสแตนเลส และกระจกนิรภัยสีด้า
- หลอดไฟ LED
- ควบคุมการทำงานด้วยระบบสัมผัส
- ฟิวเตอร์ไวรัสดูลูมิเนียม 3 ชั้น จำนวน 2 แผ่น
- มอเตอร์ดูดอากาศ 2 ตัว
- กำลังดูดอากาศ 500 ลูกบาศก์เมตร/ชั่วโมง
- ปรับการทำงานได้ 3 ระดับ
- พิเศษใส่กรองคาร์บอน 2 ชั้น
- รับประกันมอเตอร์ 5 ปี

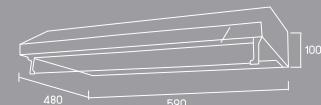

- 60 cm standard cooker hood
- Stainless steel and tempered glass structure
- LED lights
- Invisible touch control
- 3-layer aluminium grease filter x 2 pcs.
- 2x80W motors
- Maximum airflow rate : 500 m³/h
- 3 adjustable power level
- With 2pcs. charcoal filter

7,990.-
6,290.-



TNP HDS 6048 MN

เครื่องดูดควันแบบมาตรฐาน ขนาด 60 ซม. TecnoPlus รุ่น TNP HDS 6048 MN

- เครื่องดูดควันแบบมาตรฐาน ขนาด 60 ซม.
- โครงสร้างสแตนเลส และกระจกนิรภัยสีด้า
- หลอดไฟ LED
- ควบคุมการทำงานด้วยปุ่มกด
- ฟิวเตอร์ไวรัสดูลูมิเนียม 3 ชั้น จำนวน 2 แผ่น
- มอเตอร์ดูดอากาศ 2 ตัว
- กำลังดูดอากาศ 500 ลูกบาศก์เมตร/ชั่วโมง
- ปรับการทำงานได้ 3 ระดับ
- พิเศษใส่กรองคาร์บอน 2 ชั้น
- รับประกันมอเตอร์ 5 ปี

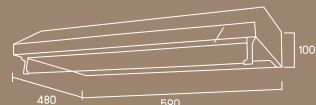

- 60 cm standard cooker hood
- Stainless steel and tempered glass structure
- LED lights
- Push button control
- 3-layer aluminium grease filter x 2 pcs.
- 2x80W motors
- Maximum airflow rate : 500 m³/h
- 3 adjustable power level
- With 2pcs. charcoal filter

6,190.-
5,990.-



TNP HDS 9048 DG

เครื่องดูดควันแบบมาตรฐาน ขนาด 90 ซม. TecnoPlus รุ่น TNP HDS 9048 DG

- เครื่องดูดควันแบบมาตรฐาน ขนาด 90 ซม.
- โครงสร้างสแตนเลส และกระจกนิรภัยสีด้า
- หลอดไฟ LED
- ควบคุมการทำงานด้วยระบบสัมผัส
- ฟิวเตอร์ไวรัสดูลูมิเนียม 3 ชั้น จำนวน 3 แผ่น
- มอเตอร์ดูดอากาศ 2 ตัว
- กำลังดูดอากาศ 540 ลูกบาศก์เมตร/ชั่วโมง
- ปรับการทำงานได้ 3 ระดับ
- พิเศษใส่กรองคาร์บอน 2 ชั้น
- รับประกันมอเตอร์ 5 ปี

- 90 cm standard cooker hood
- Stainless steel and tempered glass structure
- LED lights
- Invisible touch control
- 3-layer aluminium grease filter x 3 pcs.
- 2x80W motors
- Maximum airflow rate : 540 m³/h
- 3 adjustable power level
- With 2pcs. charcoal filter
- 5 years motor warranty

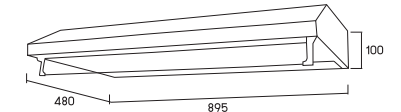

8,390.-
6,990.-



TNP HDS 9048 MN

เครื่องดูดควันแบบมาตรฐาน ขนาด 90 ซม. TecnoPlus รุ่น TNP HDS 9048 MN

- เครื่องดูดควันแบบมาตรฐาน ขนาด 90 ซม.
- โครงสร้างสแตนเลส และกระจกนิรภัยสีด้า
- หลอดไฟ LED
- ควบคุมการทำงานด้วยปุ่มกด
- ฟิวเตอร์ไวรัสดูลูมิเนียม 3 ชั้น จำนวน 3 แผ่น
- มอเตอร์ดูดอากาศ 2 ตัว
- กำลังดูดอากาศ 540 ลูกบาศก์เมตร/ชั่วโมง
- ปรับการทำงานได้ 3 ระดับ
- พิเศษใส่กรองคาร์บอน 2 ชั้น
- รับประกันมอเตอร์ 5 ปี

- 90 cm standard cooker hood
- Stainless steel and tempered glass structure
- LED lights
- Push button control
- 3-layer aluminium grease filter x 3 pcs.
- 2x80W motors
- Maximum airflow rate : 540 m³/h
- 3 adjustable power level
- With 2pcs. charcoal filter
- 5 years motor warranty

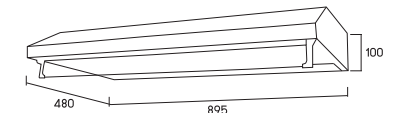

6,590.-
5,990.-

ACCESSORIES



TNP AHD 150 WR
ขั้วต่อท่อระบายอากาศ ขนาด 6 นิ้ว สีขาว
ปกติ 150.- พิเศษ 125.-



TNP AHD 125 WL
ฝาครอบปลายท่อระบายอากาศ ขนาด 5 นิ้ว สีขาว
ปกติ 490.- พิเศษ 395.-



TNP AHD 150 WR
ฝาครอบปลายท่อระบายอากาศ ขนาด 6 นิ้ว สีขาว
ปกติ 490.- พิเศษ 395.-



TNP AHD 150 WL
ฝาครอบปลายท่อระบายอากาศ ขนาด 6 นิ้ว สีขาว
ปกติ 590.- พิเศษ 440.-



TNP AHD 125 WC
ฝาครอบปลายท่อระบายอากาศ ขนาด 5 นิ้ว สีขาว
ปกติ 590.- พิเศษ 450.-



TNP AHD 150 WC
ฝาครอบปลายท่อระบายอากาศ ขนาด 6 นิ้ว สีขาว
ปกติ 635.- พิเศษ 529.-



TNP AHD 150 SC
ฝาครอบปลายท่อระบายอากาศ ขนาด 6 นิ้ว
ปกติ 1,320.- พิเศษ 1,090.-



TNP AHD 200 SC
ฝาครอบปลายท่อระบายอากาศ ขนาด 8 นิ้ว
ปกติ 1,700.- พิเศษ 1,420.-



TNP AHD 5100
ท่อระบายอากาศ ขนาด 5 นิ้ว / 1 เมตร
ปกติ 290.- พิเศษ 220.-



TNP AHD 5200
ท่อระบายอากาศ ขนาด 5 นิ้ว / 2 เมตร
ปกติ 590.- พิเศษ 420.-



TNP AHD 5300
ท่อระบายอากาศ ขนาด 5 นิ้ว / 3 เมตร
ปกติ 790.- พิเศษ 610.-



TNP AHD 51000
ท่อระบายอากาศ ขนาด 5 นิ้ว / 10 เมตร
ปกติ 2,090.- พิเศษ 1,700.-



TNP AHD 6300
ท่อระบายอากาศ ขนาด 6 นิ้ว / 3 เมตร
ปกติ 890.- พิเศษ 670.-



TNP AHD 6100
ท่อระบายอากาศ ขนาด 6 นิ้ว / 1 เมตร
ปกติ 390.- พิเศษ 250.-



TNP HD 6200
ท่อระบายอากาศ ขนาด 6 นิ้ว / 2 เมตร
ปกติ 650.- พิเศษ 539.-



TNP AHD 8100
ท่อระบายอากาศ ขนาด 8 นิ้ว / 1 เมตร
ปกติ 490.- พิเศษ 390.-



TNP HD 6300 XS
ท่อระบายอากาศ ขนาด 6 นิ้ว / 3 เมตร
ปกติ 2,190.- พิเศษ 1,820.-

DISHWASHER



TNP DW 5566 W

เครื่องล้างจานแบบตั้งโต๊ะ ขนาด 40 ซม. TecnoPlus รุ่น TNP DW 5566 W

- เครื่องล้างจาน ขนาด 40 เซนติเมตร
- โปรแกรมการทำงานอัตโนมัติ 5 โปรแกรม
Intensive (ล้างหนัก) ใช้เวลาต่อรอบ 140 นาที
Normal (ล้างธรรมดา) ใช้เวลาต่อรอบ 120 นาที
Economy (ล้างแบบประหยัด) ใช้เวลาต่อรอบ 180 นาที
Glass (ล้างแก้ว) ใช้เวลาต่อรอบ 75 นาที
Rapid (ล้างเร่งด่วน) ใช้เวลาต่อรอบ 30 นาที
- รองรับเครื่องล้างจาน 6 ชุดมาตรฐาน
- ฟังก์ชันตั้งเวลาทำงานล่วงหน้าอัตโนมัติ 2/4/6/8 ชั่วโมง
- ใช้น้ำสูงสุดไม่เกิน 10 ลิตร/รอบ ต่อรอบการล้างปกติ
- อุณหภูมิ น้ำ 40-70 องศาเซลเซียส

- 45 cm counter top dishwasher
- 5 wash programs
intensive (140 minutes per cycle)
normal (120 minutes per cycle)
Economy (180 minutes per cycle)
Glass (75 minutes per cycle)
rapid (30 minutes per cycle)
- 6 place settings
- Delay start : 2/4/6/8 hours
- Maximum water usage : 10 lt per cycle
- Water temperature 40-70 c

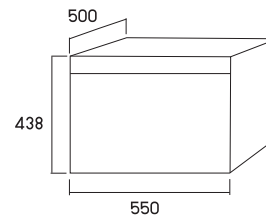

17,900.-
14,900.-



TNP DW 745 W

เครื่องล้างจานแบบตั้งพื้น ขนาด 45 ซม. TecnoPlus รุ่น TNP DW 745 W

- เครื่องล้างจานแบบตั้งพื้น ขนาด 45 เซนติเมตร
- โปรแกรมการทำงานอัตโนมัติ 7 โปรแกรม
Intensive (ล้างหนัก)
Eco (ล้างแบบประหยัด)
90 Mins (90 นาที)
Auto (อัตโนมัติ)
Normal (ล้างธรรมดา)
Glass (ล้างแก้ว)
Rapid (ล้างเร่งด่วน)
- โปรแกรมพิเศษ : Half load (สำหรับกรณีล้างจานชามจำนวนน้อยกว่า 6 ชุดมาตรฐาน สามารถช่วยประหยัดน้ำและพลังงานได้ประมาณ 15%)
- รองรับเครื่องล้างจาน 10 ชุดมาตรฐาน
- จอแสดงผล LED
- ตั้งเวลาการทำงานล่วงหน้า 1 - 24 ชั่วโมง
- ประหยัดไฟ Class A++

- 60 cm. Free standing dishwasher
- 7 Wash Programs:
Intensive Normal ECO
Glass 90 Mins Rapid Auto
- Special function:
Half load : if have 6 sets or less plates, save around 15% water and energy when choose this function
- Capacity (Place Settings): 10
- LED indicator
- Delay start : 1-24 Hours
- Energy Efficiency Class: A++

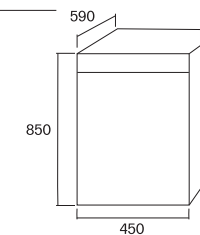

23,900.-
19,900.-



TNP DW 60815 SS

เครื่องล้างจานแบบตั้งพื้น ขนาด 60 ซม. TecnoPlus รุ่น TNP DW 60815 SS

- เครื่องล้างจานแบบตั้งพื้น ขนาด 60 เซนติเมตร
- โปรแกรมการทำงานอัตโนมัติ 8 โปรแกรม
- รองรับเครื่องล้างจาน 15 ชุดมาตรฐาน
- โครงสร้างสแตนเลส
- ควบคุมการทำงานด้วยระบบสัมผัส
- จอแสดงผล LED
- ฟังก์ชันตั้งเวลาทำงานล่วงหน้าอัตโนมัติสูงสุด 24 ชั่วโมง
- ระบบป้องกันน้ำล้น • ระบบ Saefly Child Lock
- สามารถปรับระดับตะแกรงชั้นบนได้
- ระบบฉีดน้ำจากด้านบนและด้านล่าง ทำความสะอาดได้รอบทิศทาง
- ใช้น้ำสูงสุดไม่เกิน 14 ลิตร/รอบ ต่อรอบการล้างปกติ
- อุณหภูมิ น้ำ 40-70 องศาเซลเซียส
- ประหยัดไฟ Class A++

- 60 cm. Free standing dishwasher
- 8 wash programs
- 15 place settings
- Stainless steel structure
- Electronic control
- LED display
- Delay start : 1-24 hours
- Water overflow protection system
- Safety child lock system
- Adjustable upper basket
- Upward/downward spray directions
- Water temperature 40-70 c
- Energy saving class A++

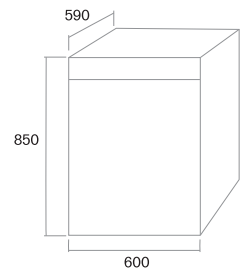

29,900.-
24,900.-

NEW

Tecnoplus⁺

DISHWASHER



TNP DW VIOLET 1015 BM



AUTO DOOR

DIRECT WASH

ANTIBACTERIAL FILTER



PURE BEAM



TRIPLE WASH



TURBO DRYING SYSTEM

- เครื่องล้างจานแบบตั้งพื้น
- โปรแกรมการทำงานอัตโนมัติ 10 โปรแกรม
- รองรับการล้างจาน 15 ชุดมาตรฐาน
- โครงสร้างสแตนเลส
- ควบคุมการทำงานด้วยระบบสัมผัส
- ประหยัดไฟ Class A+++

- Matte Black Colour
- Violet Aesthetic
- 15 Place setting
- 10 Programs
- 2 baskets & 3rd Rack
- Touch Control
- White Display Colour
- A+++ Energy



TNP DW 612 W

เครื่องล้างจานแบบตั้งพื้น ขนาด 60 ซม. Tecnoplus รุ่น TNP DW 612 W

- เครื่องล้างจานแบบตั้งพื้น ขนาด 60 เซนติเมตร
- โปรแกรมการทำงานอัตโนมัติ 6 โปรแกรม Intensive (ล้างหนัก) Eco (ล้างแบบประหยัด) 90 Mins (90 นาที) Normal (ล้างธรรมดา) Glass (ล้างแก้ว) Rapid (ล้างเร่งด่วน)
- รองรับการล้างจาน 12 ชุดมาตรฐาน
- จอแสดงผล LED
- ประหยัดไฟ Class A+

- 60 cm. free standing dishwasher
- 6 wash programs Intensive Normal Eco Glass 90 Mins Rapid
- 12 place settings
- LED Indicator
- Energy saving class A+

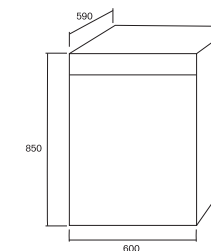

21,900.-
17,900.-



TNP DWB 860 SS

เครื่องล้างจานแบบตั้งพื้น ขนาด 60 ซม. Tecnoplus รุ่น TNP DWB 860 SS

- เครื่องล้างจานแบบฝัง ขนาด 60 ซม.
- โปรแกรมการทำงานอัตโนมัติ 8 โปรแกรม Intensive (ล้างหนัก) Eco (ล้างแบบประหยัด) 90 Mins (90 นาที) Auto (อัตโนมัติ) Normal (ล้างธรรมดา) Glass (ล้างแก้ว) Rapid (ล้างเร่งด่วน) Soak
- โปรแกรมพิเศษ : Half load สำหรับกรณีล้างจานจำนวนน้อยกว่า 6 ชุดมาตรฐาน
- สามารถช่วยประหยัดน้ำและพลังงาน
- รองรับการล้างจาน 12 ชุดมาตรฐาน
- ตั้งเวลาการทำงานล่วงหน้า 1 - 24 ชั่วโมง

- 60 cm. built-in dishwasher
- 8 Wash Programs: Intensive Normal ECO Glass 90 Mins Rapid Auto Soak
- Special function: Half load: if have 6 sets or less plates, save around 15% water and energy when choose this function
- Capacity (Place Settings): 12
- Delay start : 1-24 Hours

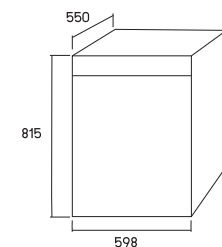

26,900.-
21,900.-

SINK



TNP 508457

อ่างล้างจาน 1 หลุม แบบฝังเฟอร์มิเตอร์ TecnoPlus รุ่น TNP 508457

- อ่างล้างจานแบบ 1 หลุม
 - วัสดุเซรามิก
 - หลุมลึก 25.4 ซม.
 - ขนาด : 508 x 457 x 254 มม.
- **Single bowl sink**
 - **Material : Ceramic**
 - **Bowl depth : 25.4 cm.**
 - **Dimension : 508 x 457 x 254 mm.**

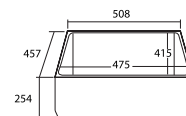

TNP 508457 CB **8,990.-**

TNP 508457 C **6,990.-**



TNP 838457

อ่างล้างจาน 2 หลุม แบบฝังเฟอร์มิเตอร์ TecnoPlus รุ่น TNP 838457

- อ่างล้างจานแบบ 2 หลุม
 - วัสดุเซรามิก
 - หลุมลึก 25.4 ซม.
 - ขนาด : 838 x 457 x 254 มม.
- **Double bowl sink**
 - **Material : Ceramic**
 - **Bowl depth : 25.4 cm.**
 - **Dimension : 838 x 457 x 254 mm.**

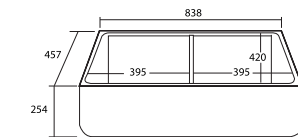
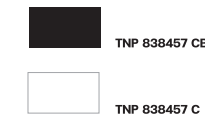

TNP 838457 CB **16,900.-**

TNP 838457 C **12,900.-**



TNP 761457

อ่างล้างจาน 1 หลุม แบบฝังเฟอร์มิเตอร์ TecnoPlus รุ่น TNP 761457

- อ่างล้างจานแบบ 1 หลุม
 - วัสดุเซรามิก
 - หลุมลึก 25.4 ซม.
 - ขนาด : 761 x 457 x 254 มม.
- **Single bowl sink**
 - **Material : Ceramic**
 - **Bowl depth : 25.4 cm.**
 - **Dimension : 761 x 457 x 254 mm.**

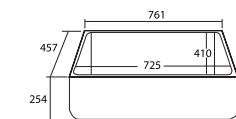
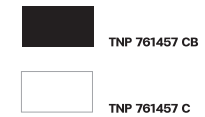

TNP 761457 CB **14,900.-**

TNP 761457 C **11,900.-**



TNP 4418

อ่างล้างจาน 1 หลุม แบบฝังเพอร์นิเจอร์ Tecnoplus รุ่น TNP 4418

- อ่างล้างจานแบบ 1 หลุมกลม
- วัสดุแกรนิต
- หลุมลึก 18 ซม.
- ขนาด : 440 x 180 มม.
- Single round bowl sink
- Material : Granite
- Bowl depth 18 cm.
- Dimension : 440 x 180 mm.

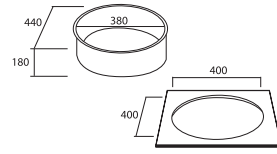

6,590.-
5,590.-



TNP GIN 1B 1D

อ่างล้างจาน 1 หลุม 1 ที่พัก แบบฝังเพอร์นิเจอร์ Tecnoplus รุ่น TNP GIN 1B 1D

- อ่างล้างจานแบบ 1 หลุม 1 ที่พัก
- วัสดุแกรนิต
- หลุมลึก 20 ซม.
- ขนาด : 860 x 500 x 200 มม.
- Single bowl sink with drainer
- Material : Granite
- Bowl depth 20 cm.
- Dimension : 860 x 500 x 200 mm.

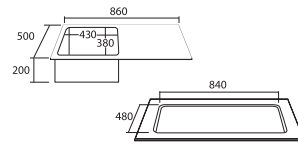

10,900.-
8,390.-



TNP GIN 2B

อ่างล้างจาน 2 หลุม แบบฝังเพอร์นิเจอร์ Tecnoplus รุ่น TNP GIN 2B

- อ่างล้างจานแบบ 2 หลุม
- วัสดุแกรนิต
- หลุมลึก 22 ซม.
- ขนาด : 860 x 500 x 220 มม.
- Double bowl sink
- Material : Granite
- Bowl depth 22 cm.
- Dimension : 860 x 500 x 220 mm.

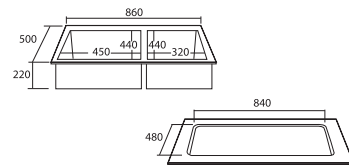

11,900.-
9,900.-



TNP GIN 2B 1D

อ่างล้างจาน 2 หลุม 1 ที่พัก แบบฝังเพอร์นิเจอร์ Tecnoplus รุ่น TNP GIN 2B 1D

- อ่างล้างจานแบบ 2 หลุม 1 ที่พัก
- วัสดุแกรนิต
- หลุมลึก 20 ซม.
- ขนาด : 1160 x 500 x 200 มม.
- Double bowl sink with drainer
- Material : Granite
- Bowl depth 20 cm.
- Dimension : 1160 x 500 x 200 mm.

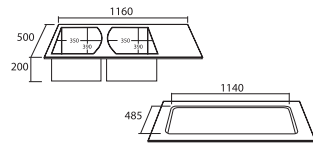

14,900.-
11,990.-



TNP GIN 1B BLACK

อ่างล้างจาน 1 หลุม แบบฝังเพอร์นิเจอร์ Tecnoplus รุ่น TNP GIN 1B BLACK

- อ่างล้างจานแบบ 1 หลุม
- วัสดุแกรนิต
- หลุมลึก 23 ซม.
- ขนาด : 800 x 500 x 230 มม.
- Single bowl sink
- Material : Granite
- Bowl depth 23 cm.
- Dimension : 800 x 500 x 230 mm.

8,990.-



TNP 784521

อ่างล้างจาน 1 หลุม แบบฝังเพอร์นิเจอร์ Tecnoplus รุ่น TNP 784521

- อ่างล้างจานแบบ 1 หลุม
- วัสดุแกรนิต
- หลุมลึก 21 ซม.
- ขนาด : 780 x 450 x 210 มม.
- Single bowl sink
- Material : Granite
- Bowl depth 21 cm.
- Dimension : 780 x 450 x 210 mm.

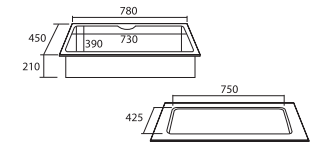

11,900.-
9,900.-



TNP 764821

อ่างล้างจาน 1 หลุม แบบฝังเพอร์นิเจอร์ Tecnoplus รุ่น TNP 764821

- อ่างล้างจานแบบ 1 หลุม
- วัสดุแกรนิต
- หลุมลึก 21 ซม.
- ขนาด : 760 x 480 x 210 มม.
- Single bowl sink
- Material : Granite
- Bowl depth 21 cm.
- Dimension : 760 x 480 x 210 mm.

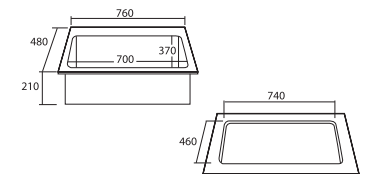

13,900.-
9,900.-



TNP 584621

อ่างล้างจาน 1 หลุม แบบฝังเพอร์นิเจอร์ Tecnoplus รุ่น TNP 584621

- อ่างล้างจานแบบ 1 หลุม
- วัสดุแกรนิต
- หลุมลึก 21 ซม.
- ขนาด : 580 x 460 x 210 มม.
- Single bowl sink
- Material : Granite
- Bowl depth 21 cm.
- Dimension : 580 x 460 x 210 mm.

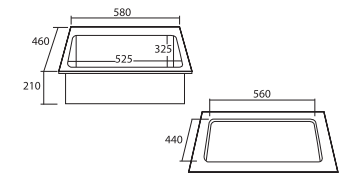

8,390.-
6,990.-



TNP 11650 GBS

อ่างล้างจาน 2 หลุม 1 ที่พัก แบบฝังเฟอร์นิเจอร์ TecnoPlus รุ่น TNP 11650 GBS

- อ่างล้างจาน 2 หลุม 1 ที่พัก
 - หลุมลึก 20 ซม.
 - ขนาด : 1160 x 500 x 200 มม.
-
- Double bowl sink with drainer
 - Bowl depth 20 cm.
 - Dimension : 1160 x 500 x 200 mm.

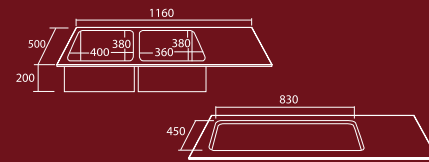

12,900.-

TEMPERED GLASS SINK



TNP 6250 GBS

อ่างล้างจาน 1 หลุม แบบฝังเฟอร์นิเจอร์ TecnoPlus รุ่น TNP 6250 GBS

- อ่างล้างจาน 1 หลุม
 - หลุมลึก 20 ซม.
 - ขนาด : 620 x 500 x 200 มม.
-
- Single bowl sink
 - Bowl depth 20 cm.
 - Dimension : 620 x 500 x 200 mm.

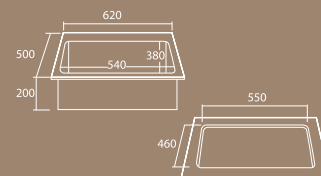

7,990.-



TNP 8050 GBS

อ่างล้างจาน 1 หลุม 1 ที่พัก แบบฝังเฟอร์นิเจอร์ TecnoPlus รุ่น TNP 8050 GBS

- อ่างล้างจาน 1 หลุม 1 ที่พัก
 - หลุมลึก 20 ซม.
 - ขนาด : 800 x 500 x 200 มม.
-
- Single bowl sink with drainer
 - Bowl depth 20 cm.
 - Dimension : 800 x 500 x 200 mm.

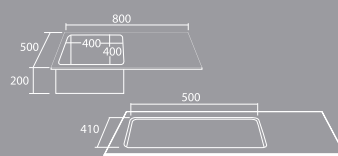

8,990.-



TNP 10050 GBS

อ่างล้างจาน 1 หลุม 1 ที่พัก แบบฝังเฟอร์นิเจอร์ TecnoPlus รุ่น TNP 10050 GBS

- อ่างล้างจาน 1 หลุม 1 ที่พัก
 - หลุมลึก 20 ซม.
 - ขนาด : 1000 x 500 x 200 มม.
-
- Single bowl sink with drainer
 - Bowl depth 20 cm.
 - Dimension : 1000 x 500 x 200 mm.

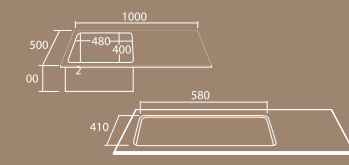

9,900.-



TNP 805022 BLACK

อ่างล้างจาน 1 หลุม แบบฝังเฟอร์นิเจอร์ TecnoPlus รุ่น TNP 805022 BLACK

- อ่างล้างจานแบบ 1 หลุม
 - หลุมลึก 22 ซม.
 - ขนาด : 800 x 500 x 220 มม.
-
- **Single bowl sink**
 - **Bowl depth : 22 cm.**
 - Dimension : 800 x 500 x 220 mm.

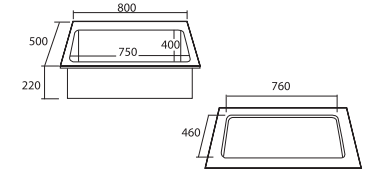

5,990.-



TNP 1005022 BLACK

อ่างล้างจาน 2 หลุม แบบฝังเฟอร์นิเจอร์ TecnoPlus รุ่น TNP 1005022 BLACK

- อ่างล้างจานแบบ 2 หลุม
 - หลุมลึก 22 ซม.
 - ขนาด : 1000 x 500 x 220 มม.
-
- **Double bowl sink**
 - **Bowl depth : 22 cm.**
 - Dimension : 1000 x 500 x 220 mm.

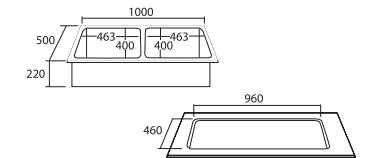

7,590.-



TNP 1205022 BLACK

อ่างล้างจาน 2 หลุม 1 ที่พัก แบบฝังเฟอร์นิเจอร์ TecnoPlus รุ่น TNP 1205022 BLACK

- อ่างล้างจานแบบ 2 หลุม
 - หลุมลึก 22 ซม.
 - ขนาด : 1200 x 500 x 220 มม.
-
- **Double bowl sink**
 - **Bowl depth : 22 cm.**
 - Dimension : 1200 x 500 x 220 mm.

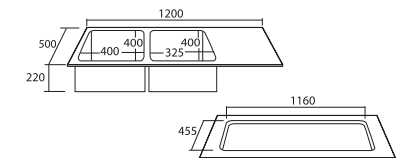

8,990.-



TNP 10082 QS

อ่างล้างจาน 1 หลุม แบบฝังเฟอร์นิเจอร์ Tecnoplus รุ่น TNP 10082 QS

- อ่างล้างจานแบบ 1 หลุม
- หลุมลึก 22 ซม.
- พร้อมชุดสะดืออ่าง ท่อน้ำทิ้ง และคลิปลอยด์
- ขนาด : 800 x 500 x 220 มม.

- Single bowl sink
- Bowl depth 22 cm.
- With strainer, plumbing kit and clips
- Dimension : 800 x 500 x 220 mm.

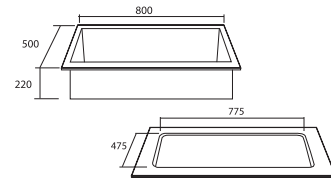
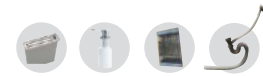

9,250.-
7,690.-



TNP 1092 UD

อ่างล้างจาน 1 หลุม 1 ที่พัก แบบฝังเฟอร์นิเจอร์ Tecnoplus รุ่น TNP 1092 UD

- อ่างล้างจานแบบ 1 หลุม 1 ที่พัก
- หลุมลึก 22 ซม.
- พร้อมชุดสะดืออ่าง ท่อน้ำทิ้ง
- ขนาด : 1000 x 500 x 220 มม.

- Single bowl sink with drainer
- Bowl depth 22 cm.
- With strainer, plumbing kit
- Dimension : 1000 x 500 x 220 mm.

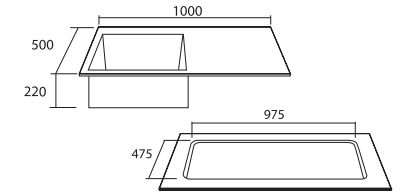

13,900.-
9,900.-



TNP 1050 U

อ่างล้างจาน 1 หลุม แบบฝังเฟอร์นิเจอร์ Tecnoplus รุ่น TNP 1050 U

- อ่างล้างจานแบบ 1 หลุม
- หลุมลึก 20 ซม.
- พร้อมชุดสะดืออ่าง ท่อน้ำทิ้ง และคลิปลอยด์
- ขนาด : 490 x 440 x 200 มม.

- Single bowl sink
- Bowl depth 20 cm.
- With strainer, plumbing kit and clips
- Dimension : 490 x 440 x 200 mm.

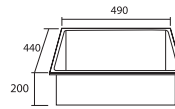

6,290.-
5,990.-



TNP 8050 S

อ่างล้างจาน 1 หลุม แบบฝังเฟอร์นิเจอร์ Tecnoplus รุ่น TNP 8050 S

- อ่างล้างจานแบบ 1 หลุม
- หลุมลึก 22 ซม.
- พร้อมชุดสะดืออ่าง ท่อน้ำทิ้ง และคลิปลอยด์
- ขนาด : 800 x 500 x 220 มม.

- Single bowl sink
- Bowl depth 22 cm.
- With strainer, P-Trap, plumbing kit and clips
- Dimension : 800 x 500 x 220 mm.

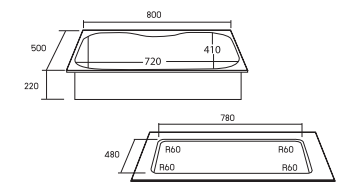

3,190.-



TNP 1052 U

อ่างล้างจาน 1 หลุม แบบฝังเฟอร์นิเจอร์ Tecnoplus รุ่น TNP 1052 U

- อ่างล้างจานแบบ 1 หลุม
- หลุมลึก 20 ซม.
- พร้อมชุดสะดืออ่าง และท่อน้ำทิ้ง
- ขนาด : 520 x 490 x 200 มม.

- Single bowl sink
- Bowl depth 20 cm.
- With strainer, plumbing kit
- Dimension : 520 x 490 x 200 mm.

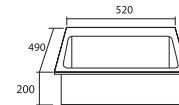

7,990.-
6,590.-



TNP 505021 S

อ่างล้างจาน 1 หลุม แบบฝังเฟอร์นิเจอร์ Tecnoplus รุ่น TNP 505021 S

- อ่างล้างจานแบบ 1 หลุม
- หลุมลึก 21 ซม.
- พร้อมชุดสะดืออ่าง ท่อน้ำทิ้งและคลิปลอยด์
- ขนาด : 505 x 505 x 210 มม.

- Single bowl sink
- Bowl depth 21 cm.
- With strainer, P-Trap, plumbing kit and clips
- Dimension : 505 x 505 x 210 mm.

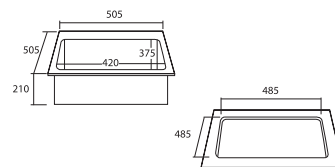

1,990.-
1,790.-



TNP HYBRID 100

อ่างล้างจาน 1 หลุม 1 ที่พัก แบบฝังเฟอร์นิเจอร์ Tecnoplus รุ่น TNP HYBRID 100

- อ่างล้างจานแบบ 1 หลุม 1 ที่พัก
- หลุมลึก 20 ซม.
- พร้อมชุดสะดืออ่าง ท่อน้ำทิ้ง และคลิปลอยด์
- ขนาด : 1000 x 500 x 200 มม.

- Single bowl sink with drainer
- Bowl depth 20 cm.
- With strainer, plumbing kit and clips
- Dimension : 1000 x 500 x 200 mm.

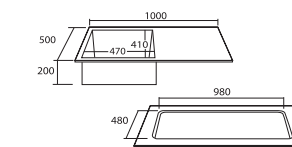

6,590.-
5,490.-



TNP 8250 SS

อ่างล้างจาน 1 หลุม 1 ที่พัก แบบฝังเฟอร์นิเจอร์ Tecnoplus รุ่น TNP 8250 SS

- อ่างล้างจานแบบ 1 หลุม 1 ที่พัก
- หลุมลึก 17 ซม.
- พร้อมชุดสะดืออ่าง ชุดท่อน้ำทิ้ง
- ขนาด : 800 x 500 x 170 มม.

- Single bowl sink with drainer
- Bowl depth 17 cm.
- With strainer, plumbing kit
- Dimension : 800 x 500 x 170 mm.

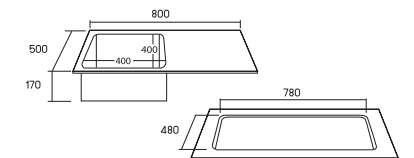

2,590.-
2,090.-



TNP CROWN 80 S

อ่างล้างจาน 1 หลุม 1 ที่พิค แบบฝังเพอร์นิเจอร์ TecnoPlus รุ่น TNP CROWN 80 S

- อ่างล้างจานแบบ 1 หลุม 1 ที่พิค
- หลุมลึก 21 ซม.
- พร้อมชุดตะลิวอ่าง ท่อน้ำทิ้ง และคลิปยึด
- ขนาด : 800 x 500 x 210 มม.
- Single bowl sink
- Bowl depth 21 cm.
- With strainer, plumbing kit and clips
- Dimension : 800 x 500 x 210 mm.

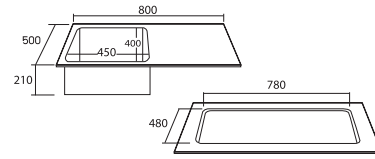

2,990.-



TNP CROWN 100 S

อ่างล้างจาน 1 หลุม 1 ที่พิค แบบฝังเพอร์นิเจอร์ TecnoPlus รุ่น TNP CROWN 100 S

- อ่างล้างจานแบบ 1 หลุม 1 ที่พิค
- หลุมลึก 21 ซม.
- พร้อมชุดตะลิวอ่าง ท่อน้ำทิ้ง และคลิปยึด
- ขนาด : 1000 x 500 x 210 มม.
- Single bowl sink
- Bowl depth 21 cm.
- With strainer, plumbing kit and clips
- Dimension : 1000 x 500 x 210 mm.

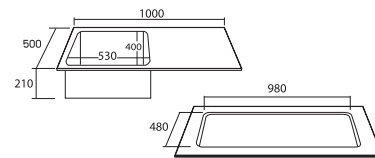

3,290.-



TNP 1075 SD

อ่างล้างจาน 1 หลุม 1 ที่พิค แบบฝังเพอร์นิเจอร์ TecnoPlus รุ่น TNP 1075 SD

- อ่างล้างจานแบบ 1 หลุม 1 ที่พิค
- หลุมลึก 15 ซม.
- พร้อมชุดตะลิวอ่าง ชุดท่อชักส้วมและคลิปยึด
- ขนาด : 750 x 450 x 150 มม.
- Single bowl sink with drainer
- Bowl depth 15 cm.
- With strainer, plumbing kit and clips
- Dimension : 750 x 450 x 150 mm.

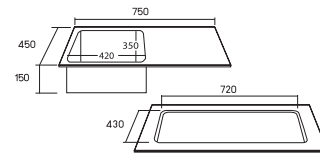

1,890.-
1,590.-

ทำเองได้ง่ายๆ

แฮ็คทริค วิธีการจัดการ คราบสนิม!

เริ่มต้นเลย!



หัวหอม + กระดาษทราย

- นำกระดาษทรายขัดคราบออกให้หมด
- นำหัวหอมใหญ่ทาให้ทั่วบริเวณคราบสนิม
- ล้างออกด้วยน้ำร้อน



เกลือ + มะนาว

- โรยเกลือลงบนคราบสนิม
- ตามด้วยบีบน้ำมะนาวใส่
- ทิ้งไว้ 2 ชั่วโมง
- ใช้แปรงขนอ่อนขัดเบาๆ
- เช็ดให้แห้ง



น้ำส้มสายชู

- วิธีที่ 1**
 - นำผ้าชุบน้ำส้มสายชู
 - เช็ดทำความสะอาดคราบ
 - นำฟรอมมายซ์และขัดซ้ำ
- วิธีที่ 2**
 - นำน้ำส้มสายชูพ่นใส่คราบทิ้งไว้ 5 นาที แล้วล้างออก



เบกกิ้งโซดา

- วิธีที่ 1**
 - นำเบกกิ้งโซดาผสมน้ำเปล่าให้เป็นเนื้อข้นๆ
 - ป้ายลงบนคราบสนิมและใช้แปรงขัดออก
- วิธีที่ 2**
 - โรยผงเบกกิ้งโซดาบนคราบ
 - ทิ้งไว้ 1 ชั่วโมงแล้วขัดออก

TecnoTrick

Note : วิธีดูแลรักษาเครื่องครัวไม่ให้เกิดคราบสนิม 1.หลีกเลี่ยงการใช้ผลิตภัณฑ์ทำความสะอาดที่มีส่วนผสมของคลอรีนหรือกรดไฮโดรคลอริก 2.ทำความสะอาดเครื่องครัวให้เรียบร้อยหลังการใช้งาน เช็ดให้แห้งสนิทเพื่อกำจัดน้ำและความชื้น



TNP SOFIA 2B

อ่างล้างจาน 2 หลุม แบบฝังเพอร์นิเจอร์ TecnoPlus รุ่น TNP SOFIA 2B

- อ่างล้างจานแบบ 2 หลุม ชนิดติดตั้งบนเคาน์เตอร์
- หลุมลึก 22 ซม.
- พร้อมชุดสะดืออ่าง ท่อดักกลิ่น ตะแกรงยึดหดได้ที่ก้นอ่างล้างจาน และคลิปยึด
- ขนาด : 1000 x 500 x 220 มม.

- Single bowl sink (Top mount)
- Bowl depth 22 cm.
- With strainer, plumbing kit expandable basket, dispenser and clips
- Dimension : 1000 x 500 x 220 mm.

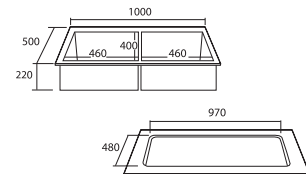

14,500.-
11,900.-



TNP 2130 UD

อ่างล้างจาน 2 หลุม 1 ที่พิค แบบฝังเพอร์นิเจอร์ TecnoPlus รุ่น TNP 2130 UD

- อ่างล้างจานแบบ 2 หลุม 1 ที่พิค
- หลุมลึก 22 ซม.
- พร้อมชุดสะดืออ่าง ชุดท่อน้ำทิ้งและคลิปยึด
- ขนาด : 1200 x 500 x 220 มม.

- Double bowl sink with drainer
- Bowl depth 22 cm.
- With strainer, plumbing kit and clips
- Dimension : 1200 x 500 x 220 mm.

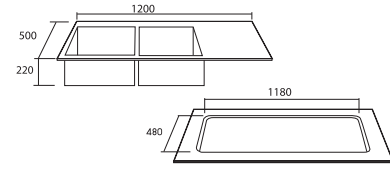
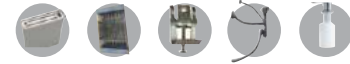

14,500.-
11,900.-



TNP 2110 U

อ่างล้างจาน 2 หลุม 1 ที่พิค แบบฝังเพอร์นิเจอร์ TecnoPlus รุ่น TNP 2110 U

- อ่างล้างจานแบบ 2 หลุม 1 ที่พิค
- หลุมลึก 22 ซม.
- พร้อมชุดสะดืออ่าง ชุดท่อน้ำทิ้งและคลิปยึด
- ขนาด : 1200 x 500 x 220 มม.

- Double bowl sink with drainer
- Bowl depth 22 cm.
- With strainer, plumbing kit and clips
- Dimension : 1200 x 500 x 220 mm.

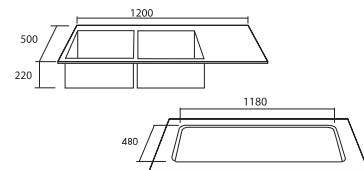
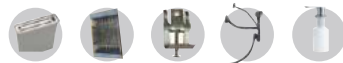

14,500.-
11,900.-



TNP 1205021 S

อ่างล้างจาน 2 หลุม 1 ที่พิค แบบฝังเพอร์นิเจอร์ TecnoPlus รุ่น TNP 1205021 S

- อ่างล้างจานแบบ 2 หลุม 1 ที่พิค
- หลุมลึก 21.5 ซม.
- พร้อมชุดสะดืออ่าง ชุดท่อน้ำทิ้งและคลิปยึด
- ขนาด : 1200 x 500 x 215 มม.

- Double bowl sink with drainer
- Bowl depth 21.5 cm.
- With strainer, plumbing kit and clips
- Dimension : 1200 x 500 x 215 mm.

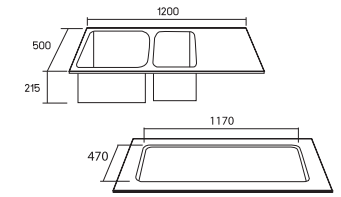

5,290.-
4,390.-



TNP 120

อ่างล้างจาน 2 หลุม 1 ที่พิค แบบฝังเพอร์นิเจอร์ TecnoPlus รุ่น TNP 120

- อ่างล้างจานแบบ 2 หลุม 1 ที่พิค
- หลุมลึก 23 ซม.
- พร้อมชุดสะดืออ่าง ท่อน้ำทิ้ง
- ขนาด : 1200 x 500 x 230 มม.

- Double bowl sink with drainer
- Bowl depth 23 cm.
- With strainer, plumbing kit
- Dimension : 1200 x 500 x 230 mm.

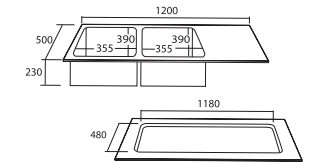

4,280.-
3,550.-



TNP COMO BLACK

ก๊อกซิงค์ผสม
ผลิตจากวัสดุ SUS 304

High-quality shower type
mixing faucet

5,990.-
2,990.-



TNP KD 900

ก๊อกซิงค์ผสม
ผลิตจากวัสดุ SUS 304
สูง 750 มม.

High-quality shower type
mixing faucet

9,900.-



TNP KD 900 B

ก๊อกซิงค์ผสม
ผลิตจากวัสดุ SUS 304
สูง 635 มม.

High-quality shower type
mixing faucet

9,900.-

HOME APPLIANCES



TNP VCC STICK 1000 W

- เครื่องดูดฝุ่นแบบด้ามจับ
- กำลังไฟ 1000 วัตต์
- กำลังดูดสูงสุด 150 วัตต์
- ระบบเก็บฝุ่นแบบถ้วยเก็บฝุ่น ความจุ 1.2 ลิตร

- Handheld stick vacuum cleaner
- Power 1000 Watt
- 1.2 litre dust capacity

1,350.-



TNP VC ZN 1201-20 L

- เครื่องดูดฝุ่นระบบ 3 in 1
- กำลังไฟ 1400 วัตต์
- ระบบดูดฝุ่นเปียก / แห้ง / เป่าลม
- ความจุ 20 ลิตร
- พร้อมตะกร้ากรองอากาศ ช่วยกรองอากาศก่อนปล่อยออกจากตัวเครื่อง
- ควบคุมอุณหภูมิการทำงานระบบอัตโนมัติ
- สะดวกในการใช้งานด้วยระบบล้อเลื่อน

- Vacuum cleaner 3 in 1
- Power 1400 Watt
- Vacuum cleaner 3 in 1 : Wet / Dry / Blow
- Capacity 20 Litres
- Air outlet basket filter, prevent dust from coming out
- With thermostat auto temperature cut-off
- With rotary wheels for ease of use



2,990.-



VC CANDY 1600 RE

- เครื่องดูดฝุ่นระบบแบบถุงเก็บฝุ่น
- กำลังไฟ 1600 วัตต์
- กำลังดูดสูงสุด 130 วัตต์
- ระบบเก็บฝุ่น ด้วยถุงผ้าเก็บฝุ่น ความจุ 1.5 ลิตร
- ระบบม้วนเก็บสายไฟอัตโนมัติ
- Canister vacuum cleaner
- Power 1600 Watt
- 1.5 litre dust capacity

2,490.-



VC CYCLONIC 1600 BU

- เครื่องดูดฝุ่นระบบ Cyclone
- กำลังไฟ 1600 วัตต์
- กำลังดูดสูงสุด 130 วัตต์
- ระบบกรองและเก็บฝุ่น แบบไร้อุปกรณ์เก็บฝุ่นความจุ 2 ลิตร
- ระบบม้วนเก็บสายไฟอัตโนมัติ
- Cyclone vacuum cleaner
- Power 1600 Watt
- 2 litre dust capacity

2,590.-

เครื่องกรองน้ำดื่ม WATER PURIFIER



WP UF 011

- เครื่องกรองน้ำระบบ UF 5 ขั้นตอน
- อัตราการกรอง 100 ลิตร/ชั่วโมง
- แรงดันน้ำ ≤ 40 PSI
- ขนาด 380 x 140 x 380 มม.

- 5 stage purifying technology
- Purified water flow rate 100 l/h
- Water pressure ≤ 40 PSI
- Dimension 380 x 140 x 380 mm.

5 ขั้นตอนการกรอง

- PP ช่วยกรองสิ่งสกปรก
- CTO กรองแบบดูดซึม กำจัดคลอรีน
- RSN ลดความกระด้างของน้ำ
- UF ดักจับไวรัสและแบคทีเรียขนาดเล็ก
- PCB กรองสารเคมีที่มีพิษต่อร่างกาย

5,280.-
4,390.-



TNP WP RO100 GPD

- เครื่องกรองน้ำ 5 ขั้นตอน
- กรองน้ำระบบ Reverse Osmosis 5 ขั้นตอน เป็นการกรองน้ำแบบออสโมซิส ย้อนกลับผ่านเยื่อเมมเบรน (Membrane) ด้วยความละเอียดสูงถึง 0.0001 ไมครอน สามารถกรองสิ่งสกปรกและสารละลาย สิ่งเจือปนในน้ำที่มีขนาดเล็ก ทำให้น้ำที่ผ่านการกรอง มีความสะอาด ปราศจากเชื้อโรค และแบคทีเรีย เหมาะสำหรับกรองน้ำสะอาดเพื่อใช้ดื่มบริโภค หรือใช้ล้างทำความสะอาด ภายในครัวเรือน
- อัตราการกรองที่ประมาณ 15 ลิตร / ชม

ประเภทไส้กรอง

- sediment (PP) กรองตะกอนหยาบ เช่น หิน ดิน ทราย ความละเอียด 5 ไมครอน
- CTO กรองตะกอน ดูดซับสี กลิ่น รส คลอรีน และสารอินทรีย์ต่าง ๆ
- Resin ป้องกันการเกิดตะกอนและหินปูน ลดความกระด้างของน้ำ
- RO Membrane กรองสารละลายที่ปนมากับน้ำที่ความละเอียดสูงสุด 0.0001 ไมครอน
- Post carbon ปรับรสชาติ กลิ่น ของน้ำก่อนดื่ม

8,990.-



Water Quality



THAILAND TRUSTED QUALITY

WATER PURIFIER TNP WP UV 002

- เครื่องกรองน้ำดื่ม
- สำหรับกรองน้ำสะอาดเพื่อใช้ดื่ม หรือใช้ล้างทำความสะอาด
- ไส้กรอง 5 ขั้นตอน (PP/CTO/RESIN/POS CARBON/ UV6W)
- ระบบฆ่าเชื้อโรคด้วยรังสี UV ในขั้นตอนสุดท้ายของการกรองน้ำ ทำหน้าที่ฆ่าเชื้อโรคต่าง ๆ ที่ปนมากับน้ำ เช่น แบคทีเรีย ไวรัส เชื้อรา อย่างมีประสิทธิภาพ ทำให้น้ำดื่มสะอาด ปลอดภัย ปราศจากเชื้อโรค พร้อมดื่มได้อย่างมั่นใจ

- 5 stage purifying technology
- Purified water flow rate 100 l/h
- Dimension 390 x 150 x 450 mm.

6,990.-



Water Quality



THAILAND TRUSTED QUALITY

WATER PURIFIER TNP WP ALKALINE 001

- เครื่องกรองน้ำดื่ม
- สำหรับกรองน้ำสะอาดเพื่อใช้ดื่ม หรือใช้ล้างทำความสะอาด
- ไส้กรองน้ำแร่ 4 ชั้น (Far Infraed - Zeolite - Mai Fan - Alkaline)
- อัตราการกรอง 100 LPH
- กรองคลอรีน, สารเคมี, กลิ่น, สี, รสชาติ
- ขนาด 390 x 150 x 450 มม.

- 5 stage purifying technology
- Purified water flow rate 100 l/h
- Dimension 390 x 150 x 450 mm.

5,990.-



TNP CM 012

- เครื่องกรองน้ำ 5 ขั้นตอนเซรามิก
- อัตราการกรอง 100 ลิตร/ชั่วโมง
- แรงดันน้ำ ≤ 40 PSI
- ขนาด 390 x 140 x 370 มม.

- 5 stage purifying ceramic technology
- Purified water flow rate 100 l/h
- Water pressure ≤ 40 PSI
- Dimension 390 x 140 x 370 mm.

5 ขั้นตอนการกรอง

- CRM กรองสิ่งมีชีวิตและเชื้อโรค
- CTO กรองแบบดูดซึม กำจัดคลอรีน
- RSN ลดความกระด้างของน้ำ
- GAC กำจัดสารอินทรีย์และอนินทรีย์
- PCB กรองสารเคมีที่มีพิษต่อร่างกาย

2,990.-



TNP WP BB10P

- เครื่องกรองน้ำใช้ 1 ขั้นตอน (PP)
- ความละเอียดในการกรอง 5 ไมครอน
- แรงดันสูงสุด : 125 PSI
- อุณหภูมิสูงสุด : 120°F (50°C)
- อัตราการไหล : 21.8 ลิตร/นาที

- 1 stage water purifier (PP)
- Filtration range : 5 micron
- Water pressure : 125 PSI
- Temperature : 120°F (50°C)
- Water flow rate : 21.8 lt./min.

3,850.-
3,190.-



WP RS-1054

- เครื่องกรองน้ำใช้ถังไฟเบอร์
- 10 x 54 นิ้วเรซิน
- แรงดันสูงสุด : 150 PSI (10.5บาร์)
- อุณหภูมิในขณะทำงาน : 34-120 F (1-49 C)
- max vacuum : 5 Hg (127 mmHg)
- ปริมาตรถัง : 59 ลิตร
- ปริมาตรสาร : 42 ลิตร
- ขนาด : 10 x 54 นิ้ว
- อัตราการไหล : 600-1500 ลิตร/ชั่วโมง

- Fiber tank water purifier
- 10 x 54 (Resin valve)
- Water pressure : 150 PSI (10.5 bar)
- Temperature : 34-120 F (1-49 C)
- Max vacuum : 5 Hg (127 mmHg)
- Tank capacity : 59 lt.
- Filter based capacity : 42 lt.
- Dimension : 10 x 54 Inch
- Water flow rate : 600-1500 lt./hr

25,800.-
20,900.-



WP RS-0844

- เครื่องกรองน้ำใช้ถังไฟเบอร์
- 8 x 44 นิ้วเรซิน
- แรงดันสูงสุด : 150 PSI (10.5บาร์)
- อุณหภูมิในขณะทำงาน : 34-120 F (1-49 C)
- max vacuum : 5 Hg (127 mmHg)
- ปริมาตรถัง : 32 ลิตร
- ปริมาตรสาร : 23 ลิตร
- ขนาด : 8 x 44 นิ้ว
- อัตราการไหล : 200-500 ลิตร/ชั่วโมง

- Fiber tank water purifier
- 8 x 44 (Resin valve)
- Water pressure : 150 PSI (10.5 bar)
- Temperature : 34-120 F (1-49 C)
- Max vacuum : 5 Hg (127 mmHg)
- Tank capacity : 32 lt.
- Filter based capacity : 23 lt.
- Dimension : 8 x 44 Inch
- Water flow rate : 200-500 lt./hr

19,800.-
15,900.-



WP CB-1054

- เครื่องกรองน้ำใช้ถังไฟเบอร์
- 10 x 54 นิ้วคาร์บอน
- แรงดันสูงสุด : 150 PSI (10.5บาร์)
- อุณหภูมิในขณะทำงาน : 34-120 F (1-49 C)
- max vacuum : 5 Hg (127 mmHg)
- ปริมาตรถัง : 59 ลิตร
- ปริมาตรสาร : 42 ลิตร
- ขนาด : 10 x 54 นิ้ว
- อัตราการไหล : 600-1500 ลิตร/ชั่วโมง

- Fiber tank water purifier
- 10 x 54 (Carbon valve)
- Water pressure : 150 PSI (10.5 bar)
- Temperature : 34-120 F (1-49 C)
- Max vacuum : 5 Hg (127 mmHg)
- Tank capacity : 59 lt.
- Filter based capacity : 42 lt.
- Dimension : 10 x 54 Inch
- Water flow rate : 600-1500 lt./hr

20,500.-
16,900.-



WP CB-0844

- เครื่องกรองน้ำใช้ถังไฟเบอร์
- 8 x 44 นิ้วคาร์บอน
- แรงดันสูงสุด : 150 PSI (10.5บาร์)
- อุณหภูมิในขณะทำงาน : 34-120 F (1-49 C)
- max vacuum : 5 Hg (127 mmHg)
- ปริมาตรถัง : 32 ลิตร
- ปริมาตรสาร : 23 ลิตร
- ขนาด : 8 x 44 นิ้ว
- อัตราการไหล : 200-500 ลิตร/ชั่วโมง

- Fiber tank water purifier
- 8 x 44 (Carbon valve)
- Water pressure : 150 PSI (10.5 bar)
- Temperature : 34-120 F (1-49 C)
- Max vacuum : 5 Hg (127 mmHg)
- Tank capacity : 32 lt.
- Filter based capacity : 23 lt.
- Dimension : 8 x 44 Inch
- Water flow rate : 200-500 lt./hr

13,900.-
10,900.-



ไส้กรอง Ceramic สำหรับ CM 012

กรองสิ่งมีชีวิตและเชื้อโรค
ที่ปนเปื้อนมากับน้ำ
เช่นแบคทีเรีย กรองลimescale
และสารแขวนลอยต่างๆ

450.-



ไส้กรอง Inline Post Carbon 12 นิ้ว (GAC)

กำจัดคลอรีน สารอินทรีย์
และอนินทรีย์ ที่ยังหลงเหลืออยู่เป็นขั้นตอนสุดท้าย
ก่อนนำไปบริโภค

390.-



ไส้กรอง CTO 10 นิ้ว

กรองแบบดูดซับ
โดยกักเก็บสิ่งที่มีค่าปนเปื้อน
กำจัดคลอรีน สารอินทรีย์และสารอนินทรีย์

350.-



ไส้กรอง Inline UF Membrane

สามารถกรองได้ละเอียด 0.01 ไมครอน
ดักจับสารปนเปื้อน ไวรัสและแบคทีเรียขนาดเล็ก
โดยไม่กำจัดแร่ธาตุที่เป็นประโยชน์ต่อร่างกาย

890.-

FILTER CARTRIDGE FOR WATER PURIFIER



ไส้กรอง PP 10 นิ้ว (เส้นผ่านศูนย์กลาง 4.5 นิ้ว)
กรองสิ่งสกปรกที่มากับน้ำ
เช่นสารแขวนลอย ตะกอน ทราย
ความละเอียดในการกรอง 5 ไมครอน

350.-



ไส้กรอง PP 20 นิ้ว (เส้นผ่านศูนย์กลาง 4.5 นิ้ว)
กรองสิ่งสกปรกที่มากับน้ำ
เช่นสารแขวนลอย ตะกอน ทราย
ความละเอียดในการกรอง 5 ไมครอน

690.-



ไส้กรอง PP 10 นิ้ว (เส้นผ่านศูนย์กลาง 2.5 นิ้ว)
กรองสิ่งสกปรกที่มากับน้ำ
เช่นสารแขวนลอย ตะกอน ทราย
ความละเอียดในการกรอง 5 ไมครอน

100.-



ไส้กรอง CTO 20 นิ้ว (เส้นผ่านศูนย์กลาง 4.5 นิ้ว)
กำจัดคลอรีน สารอินทรีย์และอนินทรีย์ต่างๆ
ความละเอียดในการกรอง 5 ไมครอน

1,350.-

SINGLE-POINT SHOWER SAFE SYSTEM

TNP WH HALO 45 G

- เครื่องทำน้ำอุ่น กำลังไฟ 4,500 วัตต์
- ตัวเครื่องผลิตจากพลาสติก ABS
- วัสดุป้องกันแบคทีเรีย
- วัสดุทำความร้อน ทองแดง
- ควบคุมการทำงานและอุณหภูมิด้วยลูกบิด
- กระจกทำความร้อนวัสดุ Nylon glass fibre ทนความร้อนสูงถึง 250 °C
- ELCB ตัดกระแสไฟฟ้าวัดอัตโนมัติ พร้อมเซนเซอร์ตรวจจับอุณหภูมิน้ำและอุณหภูมิการไหลออก
- จะถูกควบคุมไม่ให้สูงเกิน 55 °C
- ระบบจะตัดการทำงาน เมื่ออุณหภูมิสูงเกิน 95 °C
- Flow sensor แม้แรงดันน้ำต่ำเพียง 1.2ลิตร/นาที
- ไฟแสดงสถานะ : LED
- รับประกันสินค้า 2 ปี
- สินค้าพร้อมชุดฝักบัวปรับได้ 3 ระดับและ slide bar

- 4,500 watt single point water heater
- Material Plastic ABS
- With anti bacterial material for water system
- Heating elements material : Copper
- Temperature control : Knob
- Water Tank material : Nylon glass fibre
- Built-in ELCB
- Max Outlet Water Temperature 55 °C
- Max Temperature 95 °C
- Minimum Flow Rate 1.2L/min
- Indicator light display : LED
- Product warranty : 2 years
- Heating elements warranty : 2 years
- With shower set 3 steps adjustable & slide bar



3,590.-

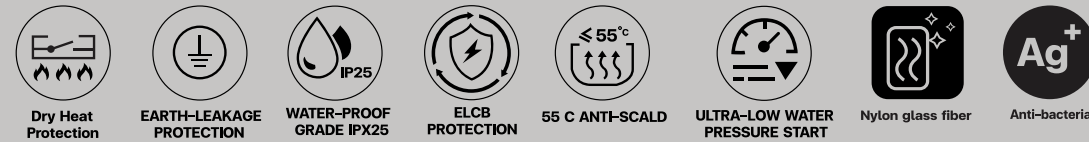

TNP WH HALO 38 W

- เครื่องทำน้ำอุ่น กำลังไฟ 3,800 วัตต์
- ตัวเครื่องผลิตจากพลาสติก ABS
- วัสดุป้องกันแบคทีเรีย
- วัสดุทำความร้อน ทองแดง
- ควบคุมการทำงานและอุณหภูมิด้วยลูกบิด
- กระจกทำความร้อนวัสดุ Nylon glass fibre ทนความร้อนสูงถึง 250 °C
- ELCB ตัดกระแสไฟฟ้าวัดอัตโนมัติ พร้อมเซนเซอร์ตรวจจับอุณหภูมิน้ำและอุณหภูมิการไหลออก
- จะถูกควบคุมไม่ให้สูงเกิน 55 °C
- ระบบจะตัดการทำงาน เมื่ออุณหภูมิสูงเกิน 95 °C
- Flow sensor แม้แรงดันน้ำต่ำเพียง 1.2ลิตร/นาที
- ไฟแสดงสถานะ : LED
- รับประกันสินค้า 2 ปี
- สินค้าพร้อมชุดฝักบัวปรับได้ 3 ระดับและ slide bar

- 3,800 watt single point water heater
- Material Plastic ABS
- With anti bacterial material for water system
- Heating elements material : Copper
- Temperature control : Knob
- Water Tank material : Nylon glass fibre
- Built-in ELCB
- Max Outlet Water Temperature 55 °C
- Max Temperature 95 °C
- Minimum Flow Rate 1.2L/min
- Indicator light display : LED
- Product warranty : 2 years
- Heating elements warranty : 2 years
- With shower set 3 steps adjustable & slide bar

2,990.-



TNP WH PURE 45 W

- เครื่องทำน้ำอุ่น กำลังไฟ 4,500 วัตต์
- ตัวเครื่องผลิตจากพลาสติก ABS
- วัสดุทำความร้อน ทองแดง
- ควบคุมการทำงานและอุณหภูมิด้วยลูกบิด
- กระจกทำความร้อนวัสดุ Nylon glass fibre ทนความร้อนสูงถึง 250 °C
- ELCB ตัดกระแสไฟฟ้าวัดอัตโนมัติ
- พร้อมเซนเซอร์ตรวจจับอุณหภูมิน้ำและอุณหภูมิการไหลออก จะถูกควบคุมไม่ให้สูงเกิน 55 °C
- ระบบจะตัดการทำงาน เมื่ออุณหภูมิสูงเกิน 95 °C
- Flow sensor แม้แรงดันน้ำต่ำเพียง 1.2ลิตร/นาที
- ไฟแสดงสถานะ : LED
- รับประกันสินค้า 2 ปี
- สินค้าพร้อมชุดฝักบัวปรับได้ 3 ระดับและ slide bar

- 4,500 watt single point water heater
- Material Plastic ABS
- Heating elements material : Copper
- Temperature control : Knob
- Water Tank material : Nylon glass fibre
- Built-in ELCB
- Max Outlet Water Temperature 55 °C
- Max Temperature 95 °C
- Minimum Flow Rate 1.2L/min
- Indicator light display : LED
- Product warranty : 2 years
- Heating elements warranty : 2 years
- With shower set 3 steps adjustable & slide bar

4,290.-

WATER HEATER



Dual Overheat Protection Dry Heating Prevention Earthing Warning Sign



High Applicability to Wide Voltage Transient Voltage Resistant Up To 300V Nylon glass fiber Anti-corrosive Plastic Tank



TNP WH PURE 38 W

- เครื่องทำน้ำอุ่น กำลังไฟ 3,800 วัตต์
- ตัวเครื่องผลิตจากพลาสติก ABS
- วัสดุทำความร้อน ทองแดง
- ควบคุมการทำงานและอุณหภูมิด้วยลูกบิด
- กระจกทำความร้อนวัสดุ Nylon glass fibre ทนความร้อนสูงถึง 250 °C
- ELCB ตัดกระแสไฟฟ้าวัดอัตโนมัติ พร้อมเซนเซอร์ตรวจจับอุณหภูมิน้ำและอุณหภูมิการไหลออก จะถูกควบคุมไม่ให้สูงเกิน 55 °C
- ระบบจะตัดการทำงาน เมื่ออุณหภูมิสูงเกิน 95 °C
- Flow sensor แม้แรงดันน้ำต่ำเพียง 1.2ลิตร/นาที
- ไฟแสดงสถานะ : LED
- รับประกันสินค้า 2 ปี
- สินค้าพร้อมชุดฝักบัวปรับได้ 3 ระดับและ slide bar

- 3,800 watt single point water heater
- Material Plastic ABS
- Heating elements material : Copper
- Temperature control : Knob
- Water Tank material : Nylon glass fibre
- Built-in ELCB
- Max Outlet Water Temperature 55 °C
- Max Temperature 95 °C
- Minimum Flow Rate 1.2L/min
- Indicator light display : LED
- Product warranty : 2 years
- Heating elements warranty : 2 years
- With shower set 3 steps adjustable & slide bar

3,990.-

Tecnostar[☆]

ครัวสมบูรณ์แบบ เริ่มต้นได้ที่นี้



HOB



TNS HB JET GB

เตาแก๊ส 2 หัวเตา แบบฝังเฟอร์นิเจอร์ Tecno รุ่น TNS HB JET GB

- เตาแก๊ส 2 หัวเตา โครงสร้างกระจกนิรภัย
- ฐานรองภาชนะโลหะ
- หัวเตากำลังไฟ 5,000 วัตต์ (x 2)
- ระบบจุดติดด้วยแบตเตอรี่
- มีระบบ Safety Device ปิดแก๊สอัตโนมัติ
- ใช้กับหัวปรับแก๊สแรงดันต่ำเท่านั้น

- 2 burners gas hob
- Power 5,000 W (x 2)
- Battery ignition
- With safety device

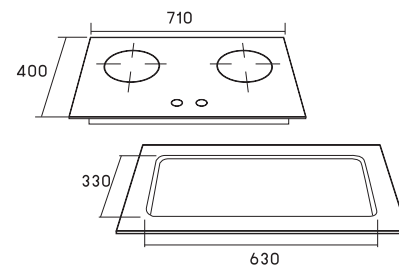

5,290.-

4,390.-



TNS HB 207141 B

เตาแก๊ส 2 หัวเตา แบบฝังเฟอร์นิเจอร์ Tecno รุ่น TNS HB 207141 B

- เตาแก๊ส 2 หัวเตา
- โครงสร้างกระจกนิรภัย
- ฐานรองภาชนะเหล็กหล่อ
- หัวเตากำลังไฟ 4,800 วัตต์ (x 2)
- ใช้กับหัวปรับแก๊สแรงดันต่ำเท่านั้น

- 2 burners gas hob
- Tempered glass structure
- Cast iron pan support
- Power 4,800 W (x 2)

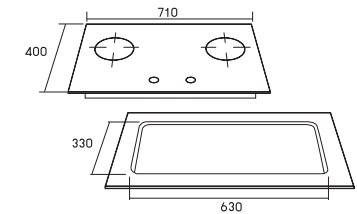

6,290.-

4,990.-



TNS HB 207140 GB

เตาแก๊ส 2 หัวเตา แบบฝังเฟอร์นิเจอร์ Tecno รุ่น TNS HB 207140 GB

- เตาแก๊ส 2 หัวเตา
- โครงสร้างกระจกนิรภัย หัวเตาเปลวไฟ 2 ชั้น
- ฐานรองภาชนะเหล็กหล่อ
- หัวเตากำลังไฟ 4,800 วัตต์ (x 2)
- ระบบจุดติดด้วยแบตเตอรี่
- มีระบบตัดแก๊สอัตโนมัติ
- ระบบผสมอากาศแบบด้านล่าง
- ใช้กับหัวปรับแก๊สแรงดันต่ำเท่านั้น

- 2 burners gas hob
- Tempered glass structure
- Cast iron pan support
- Power 4,800 W (x 2)
- Battery ignition
- With safety device

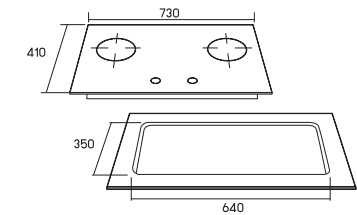

6,580.-

5,490.-



TNS HB JET SS

เตาแก๊ส 2 หัวเตา แบบฝังเฟอร์นิเจอร์ Tecno รุ่น TNS HB JET SS

- เตาแก๊ส 2 หัวเตา โครงสร้างสแตนเลส
- ฐานรองภาชนะโลหะ
- หัวเตากำลังไฟ 5,000 วัตต์ (x 2)
- ระบบจุดติดด้วยแบตเตอรี่
- มีระบบ Safety Device ปิดแก๊สอัตโนมัติ
- ใช้กับหัวปรับแก๊สแรงดันต่ำเท่านั้น

- 2 burners gas hob
- Power 5,000 W (x 2)
- Battery ignition
- With safety device

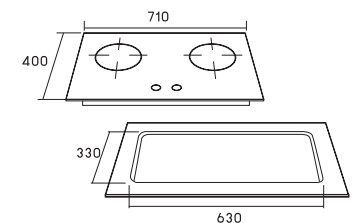

5,290.-

4,390.-

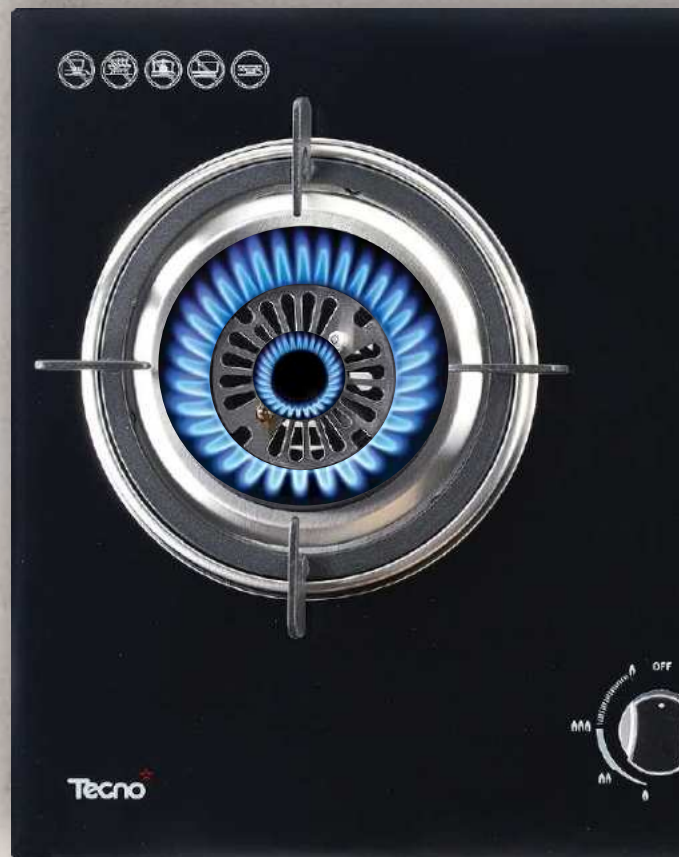



TNS HB S1 GB

เตาแก๊ส 2 หัวเตา แบบฝังเพอร์นิเจอร์ Tecnostar รุ่น TNS HB S1 GB

- เตาแก๊ส 2 หัวเตาโครงสร้างกระจกนิรภัย
- หัวเตาเปลวไฟ 3 ชั้น กำลังไฟ 2 x 5400 วัตต์
- ระบบจุดติดด้วยแบตเตอรี่
- ระบบผสมอากาศด้านล่าง
- มีระบบ safety device
- ใช้กับหัวปรับแก๊สแรงดันต่ำเท่านั้น
- 2 Burners gas hob
- Tempered glass structure
- Power 5400 w (x2)
- Battery ignition
- Under air inlet
- With safety device
- Low pressure

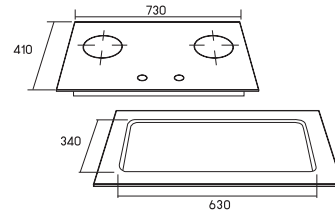

4,290.-



TNS HB 207341 GB

เตาแก๊ส 2 หัวเตา แบบฝังเพอร์นิเจอร์ Tecnostar รุ่น TNS HB 207341 GB

- เตาแก๊ส 2 หัวเตาโครงสร้างกระจกนิรภัย
- หัวเตาทองเหลือง
- กำลังไฟ 5000 วัตต์ (x2)
- ระบบจุดติดด้วยแบตเตอรี่
- ระบบผสมอากาศด้านล่าง
- มีระบบ safety device
- ใช้กับหัวปรับแก๊สแรงดันต่ำเท่านั้น
- 2 Burners gas hob
- Tempered glass structure
- Power 5000 w (x2)
- Battery ignition
- Under air inlet
- With safety device
- Low pressure

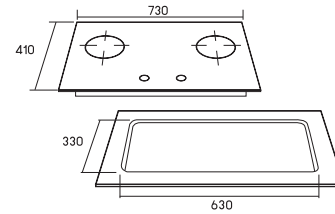

8,990.-
7,590.-



TNS HB 111 GB

เตาแก๊ส 2 หัวเตา แบบฝังเพอร์นิเจอร์ Tecnostar รุ่น TNS HB 111 GB

- เตาแก๊ส 2 หัวเตา โครงสร้างกระจกนิรภัย
- ฐานรองภาชนะอลูมิเนียม
- หัวเตาอลูมิเนียมกำลังไฟ 4800 วัตต์ (X2)
- ระบบจุดติดอัตโนมัติด้วยแบตเตอรี่
- มีระบบ Safety Device ตัดแก๊สอัตโนมัติ
- ระบบผสมอากาศแบบด้านล่าง
- ใช้กับหัวปรับแก๊สแรงดันต่ำเท่านั้น
- 2 burners gas hob
- Tempered glass structure
- Four ear matte pan support
- Power 4,800 W (x 2)
- Pluse ignition system
- With safety device
- Under - air inlet

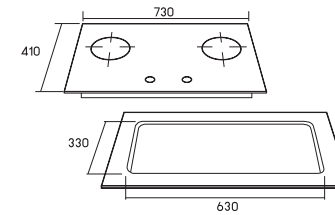

2,990.-



TNS RL 260 BS

หัวปรับแรงดันต่ำแบบมีเซฟตี้ Tecnostar รุ่น TNS RL 260 BS

- หัวปรับแรงดันต่ำแบบมีเซฟตี้
- แรงดันขาเข้า : 0.7 - 7 Kgs/cm²
- อัตราการไหล : 2 kg/h (0.6-1 m³/h)
- Low pressure gas regulator with safety
- Inlet : 0.7 - 7 Kgs/cm²
- Flow rate : 2 kg/h (0.6-1 m³/h)

520.-
439.-



TNS GH 150 B

สายแก๊ส PVC Tecnostar รุ่น TNS GH 150 B

- สายแก๊ส PVC 3 ชั้นเสริมไนลอน
- พร้อมเข็มขัดรัดสแตนเลส 2 ชั้น
- ใช้งานได้ทั้งหัวปรับแก๊สแรงดันต่ำและสูง
- เส้นผ่าศูนย์กลาง 9.2 มม.
- ความยาว 1.5 เมตร
- รองรับแรงดันสูงสุด 40 บาร์
- 3 layers PVC nylon braided gas hose
- Compatible with low pressure and high pressure regulator
- Diameter 9.2 mm.
- Length 1.5 m.
- Maximum pressure 40 bar

180.-



TNS G 11

เตาแก๊ส 1 หัวเตา แบบตั้งโต๊ะ Tecnostar รุ่น TNS G 11

- เตาแก๊ส 1 หัวเตาแบบตั้งโต๊ะ
- ขนาด 33.5 ซม. โครงสร้างกระจกนิรภัย
- ฐานรองภาชนะเหล็กหล่อ
- หัวเตาทองเหลือง เปลวไฟ 2 ชั้น กำลังไฟ 4,800 วัตต์
- เลือกปรับระดับความร้อนวงใน -วงนอกได้ หรือใช้งานพร้อมกันทั้ง 2 วง
- ระบบจุดติดด้วยแมกนีโต
- ระบบผสมอากาศแบบด้านล่าง
- ใช้กับหัวปรับแก๊สแรงดันต่ำเท่านั้น

- 1 burner stove
- Tempered glass stainless steel structure
- Cast iron pan support
- Brass burner : power 4,800 W
- Magnito ignition

2,590.-
1,990.-

1 BURNER STOVE



TNS IR 11

เตาแก๊ส 1 หัวเตา แบบตั้งโต๊ะ Tecnostar รุ่น TNS IR 11

- เตาแก๊ส 1 หัวเตาแบบตั้งโต๊ะ
- ขนาด 33.5 ซม. โครงสร้างกระจกนิรภัย
- ฐานรองภาชนะเหล็กหล่อ
- หัวเตาอินฟราเรด กำลังไฟ 5,000 วัตต์
- เลือกปรับระดับความร้อนวงใน -วงนอกได้ หรือใช้งานพร้อมกันทั้ง 2 วง
- ระบบจุดติดด้วยแมกนีโต
- ระบบผสมอากาศแบบด้านล่าง
- ใช้กับหัวปรับแก๊สแรงดันต่ำเท่านั้น
- 1 burner stove
- Tempered glass stainless steel structure
- Cast iron pan support
- Infrared burner : power 5,000 W
- Magnito ignition

2,190.-
1,750.-



TNS IR 130 GB

เตาแก๊ส 1 หัวเตา แบบตั้งโต๊ะ Tecnostar รุ่น TNS IR 130 GB

- เตาแก๊ส 1 หัวเตาแบบตั้งโต๊ะ
- ขนาด 31 ซม. โครงสร้างกระจกนิรภัย
- ฐานรองภาชนะเหล็กเคลือบอีนาเมล
- หัวเตาอินฟราเรด กำลังไฟ 4,500 วัตต์
- เลือกปรับระดับความร้อนวงใน -วงนอกได้ หรือใช้งานพร้อมกันทั้ง 2 วง
- ระบบจุดติดด้วยแมกนีโต
- ระบบผสมอากาศแบบด้านล่าง
- ใช้กับหัวปรับแก๊สแรงดันต่ำเท่านั้น
- 1 burner stove
- Tempered glass stainless steel structure
- Enamelled iron pan support
- Infrared burner : power 4,500 W
- Magnito ignition

1,690.-
1,350.-

**TNS SUPER BLACK 2G**

เตาแก๊ส 2 หัวเตา แบบตั้งโต๊ะ TecnoStar รุ่น TNS SUPER BLACK 2G

- เตาแก๊ส 2 หัวเตา แบบตั้งโต๊ะ โครงสร้างโลหะเคลือบสี
- โครงสร้างด้านในเสริมคานรองรับพิเศษ
- ฐานรองภาชนะเหล็กเคลือบสี
- หัวเตากองเพลิงเปลวไฟ 2 ชั้น
 - กำลังไฟด้านขวา 5500 วัตต์
 - กำลังไฟด้านซ้าย 4800 วัตต์
- ระบบผสมอากาศแบบด้านล่าง

- 2 burners stove
- Stainless steel support inner structure
- Enamllled iron pan support
- Brass gas burner 2 layers flame ring
 - Right burner power 5500 W
 - Left burner power 4800 W
- Magnito ignition
- Under - air inlet

3,290.-

**TNS G 7134 GB**

เตาแก๊ส 2 หัวเตา แบบตั้งโต๊ะ TecnoStar รุ่น TNS G 7134 GB

- เตาแก๊ส 2 หัวเตาแบบตั้งโต๊ะ ขนาด 71 ซม. โครงสร้างกระจกนิรภัย
- ฐานรองภาชนะเหล็กหล่อ
- หัวเตากองเพลิงเปลวไฟ 2 ชั้น กำลังไฟ 5,000 วัตต์ (x 2)
- เลือกปรับระดับความร้อนวงใน -วงนอกได้ หรือใช้งานพร้อมกันทั้ง 2 วง
- ระบบผสมอากาศแบบด้านบน
- ใช้กับหัวปรับแก๊สแรงดันต่ำเท่านั้น

- 2 burners stove
- Tempered glass stainless steel structure
- Cast iron pan support
- Brass burner : power 5,000 W (x 2)
- Magnito ignition

3,890.-

3,190.-

**TNS G 08**

เตาแก๊ส 2 หัวเตา แบบตั้งโต๊ะ TecnoStar รุ่น TNS G 08

- เตาแก๊ส 2 หัวเตาแบบตั้งโต๊ะ ขนาด 76.5 ซม. โครงสร้างกระจกนิรภัยเสริมคานรองรับพิเศษทั้งโครงสร้าง
- ฐานรองภาชนะเหล็กหล่อ
- หัวเตากองเพลิงเปลวไฟ 2 ชั้น กำลังไฟ 4,800 วัตต์ (x 2)
- เลือกปรับระดับความร้อนวงใน -วงนอกได้ หรือใช้งานพร้อมกันทั้ง 2 วง
- ระบบผสมอากาศแบบด้านล่าง
- ใช้กับหัวปรับแก๊สแรงดันต่ำเท่านั้น

- 2 burners stove
- Tempered glass stainless steel inner structure
- Cast iron pan support
- Brass burner : power 4,800 W (x 2)
- Magnito ignition

3,890.-

3,190.-

**TNS G 2710 GB**

เตาแก๊ส 2 หัวเตา แบบตั้งโต๊ะ TecnoStar รุ่น TNS G 2710 GB

- เตาแก๊ส 2 หัวเตาแบบตั้งโต๊ะ ขนาด 72 ซม. โครงสร้างกระจกนิรภัยเสริมคานรองรับพิเศษทั้งโครงสร้าง
- ฐานรองภาชนะเหล็กเคลือบสี
- หัวเตากองเพลิงเปลวไฟ 2 ชั้น กำลังไฟ 4,500 วัตต์ (x 2)
- เลือกปรับระดับความร้อนวงใน -วงนอกได้ หรือใช้งานพร้อมกันทั้ง 2 วง
- ระบบผสมอากาศแบบด้านล่าง
- ใช้กับหัวปรับแก๊สแรงดันต่ำเท่านั้น

- 2 burners stove
- Tempered glass stainless steel inner structure
- Enamelled iron pan support
- Brass burner : power 4,500 W (x 2)
- Magnito ignition

2,760.-

2,290.-

**TNS G 14**

เตาแก๊ส 2 หัวเตา แบบตั้งโต๊ะ TecnoStar รุ่น TNS G 14

- เตาแก๊ส 2 หัวเตาแบบตั้งโต๊ะ โครงสร้างสแตนเลส
- ฐานรองภาชนะเหล็กเคลือบอีนาเมล
- หัวเตากำลังไฟ 4,500 วัตต์ (x 2)
- ระบบจุดติดด้วยแมกนีโต
- ระบบผสมอากาศแบบด้านล่าง
- ใช้กับหัวปรับแก๊สแรงดันต่ำเท่านั้น

- 2 burners stove
- Stainless steel structure
- Enamelled pan support
- Power 4,500 W (x 2)
- Magnito ignition

1,290.-

**TNS IG 03**

เตาแก๊ส 2 หัวเตา แบบตั้งโต๊ะ TecnoStar รุ่น TNS IG 03

- เตาแก๊ส 2 หัวเตาแบบตั้งโต๊ะ โครงสร้างสแตนเลส
- ฐานรองภาชนะเหล็กเคลือบอีนาเมล
- หัวเตาอินฟราเรด กำลังไฟ 4,500 วัตต์
- หัวเตาสแตนเลส กำลังไฟ 4,500 วัตต์
- ระบบผสมอากาศแบบด้านล่าง
- ใช้กับหัวปรับแก๊สแรงดันต่ำเท่านั้น

- 2 burners stove
- Stainless steel structure
- Left infrared burner power 4500 w
- Right burner power 4500 w
- Enamelled pan support
- Magnito ignition

1,290.-

**TNS G 05**

เตาแก๊ส 2 หัวเตา แบบตั้งโต๊ะ TecnoStar รุ่น TNS G 05

- เตาแก๊ส 2 หัวเตาแบบตั้งโต๊ะ ขนาด 70 ซม. โครงสร้างสแตนเลส
- ฐานรองภาชนะเหล็กหล่อ
- หัวเตากองเพลิงเปลวไฟ 4 ชั้น กำลังไฟ 5000 วัตต์
- หัวเตาอินฟราเรด กำลังไฟ 4500 วัตต์
- เลือกปรับระดับความร้อนวงใน -วงนอกได้ หรือใช้งานพร้อมกันทั้ง 2 วง
- ตั้งเวลาการทำงานได้สูงสุด 60 นาที
- ใช้กับหัวปรับแก๊สแรงดันต่ำเท่านั้น

- 2 burners stove
- Stainless steel structure
- Cast iron pan support
- Brass gas burner
- 4 layers flame ring : power 5,000 W
- Infrared burner : power 4,500 W
- Timer function up to max 60 min.
- Magnito ignition

3,850.-

3,190.-

**TNS IR 02**

เตาแก๊ส 2 หัวเตา แบบตั้งโต๊ะ TecnoStar รุ่น TNS IR 02

- เตาแก๊ส 2 หัวเตาแบบตั้งโต๊ะ ขนาด 76.5 ซม. โครงสร้างกระจกนิรภัยเสริมคานรองรับพิเศษทั้งโครงสร้าง
- ฐานรองภาชนะเหล็กหล่อ
- หัวเตาอินฟราเรด กำลังไฟ 5,000 วัตต์ (x 2)
- เลือกปรับระดับความร้อนวงใน -วงนอกได้
- ระบบผสมอากาศแบบด้านล่าง
- ใช้กับหัวปรับแก๊สแรงดันต่ำเท่านั้น

- 2 burners stove
- Tempered glass stainless steel support inner structure
- Cast iron pan support
- Infrared burner : power 5,000 W (x 2)
- Magnito ignition

3,190.-

**TNS IG 01**

เตาแก๊ส 2 หัวเตา แบบตั้งโต๊ะ TecnoStar รุ่น TNS IG 01

- เตาแก๊ส 2 หัวเตาแบบตั้งโต๊ะ ขนาด 76.5 ซม. โครงสร้างกระจกนิรภัยเสริมคานรองรับพิเศษทั้งโครงสร้าง
- ฐานรองภาชนะเหล็กหล่อ
- หัวเตาอินฟราเรด กำลังไฟ 5000 วัตต์
- หัวเตาแก๊สกองเพลิงเปลวไฟ 2 ชั้น
- เลือกปรับระดับความร้อนวงใน -วงนอกได้ หรือใช้งานพร้อมกันทั้ง 2 วง
- ระบบผสมอากาศแบบด้านล่าง
- ใช้กับหัวปรับแก๊สแรงดันต่ำเท่านั้น

- 2 burners stove
- Tempered glass stainless steel support inner structure
- Cast iron pan support
- Brass gas burner
- 2 layers flame ring
- Infrared burner : power 5,000 W
- Magnito ignition

3,190.-

**TNS IG 271 B**

เตาแก๊ส 2 หัวเตา แบบตั้งโต๊ะ TecnoStar รุ่น TNS IG 271 B

- เตาแก๊ส 2 หัวเตาแบบตั้งโต๊ะ ขนาด 72 ซม. โครงสร้างกระจกนิรภัยเสริมคานรองรับพิเศษทั้งโครงสร้าง
- ฐานรองภาชนะเหล็กเคลือบอีนาเมล
- หัวเตาอินฟราเรด กำลังไฟ 4800 วัตต์
- หัวเตาแก๊สกองเพลิงเปลวไฟ 2 ชั้น
- เลือกปรับระดับความร้อนวงใน -วงนอกได้ หรือใช้งานพร้อมกันทั้ง 2 วง
- ระบบผสมอากาศแบบด้านล่าง
- ใช้กับหัวปรับแก๊สแรงดันต่ำเท่านั้น

- 2 burners stove
- Tempered glass stainless steel support inner structure
- Enamelled iron pan support
- Brass gas burner
- 2 layers flame ring
- Infrared burner : power 4,800 W
- Magnito ignition

2,290.-

HOOD



TNS HD 90 MA/B

เครื่องดูดควันแบบติดตั้งผนัง ขนาด 90 ซม. TecnoStar รุ่น TNS HD 90 MA/B

- เครื่องดูดควันแบบติดตั้งผนัง ขนาด 90 ซม.
- ปรับการทำงานได้ 3 ระดับ
- มอเตอร์กำลังไฟ 260 วัตต์
- กำลังดูด 1,600 ลบ.ม./ชม.
- หลอดไฟ LED
- ควบคุมการทำงานด้วยระบบสัมผัส
- รับประกันมอเตอร์ 5 ปี
- มีระบบการทำความสะอาดด้วยความร้อน

- 90 cm chimney cooker hood
- LED lamp
- Touch control
- Maximum airflow rate 1600 m³/h
- 3 adjustable power level
- With heat cleaning system

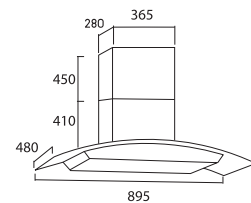

11,900.-



TNS HD 60 MA/B

เครื่องดูดควันแบบติดตั้งผนัง ขนาด 60 ซม. TecnoStar รุ่น TNS HD 60 MA/B

- เครื่องดูดควันแบบติดตั้งผนัง ขนาด 60 ซม.
- ปรับการทำงานได้ 3 ระดับ
- มอเตอร์กำลังไฟ 260 วัตต์
- กำลังดูด 1,600 ลบ.ม./ชม.
- หลอดไฟ LED
- ควบคุมการทำงานด้วยระบบสัมผัส
- รับประกันมอเตอร์ 5 ปี
- มีระบบการทำความสะอาดด้วยความร้อน

- 60 cm chimney cooker hood
- LED lamp
- Touch control
- Maximum airflow rate 1600 m³/h
- 3 adjustable power level
- With heat cleaning system

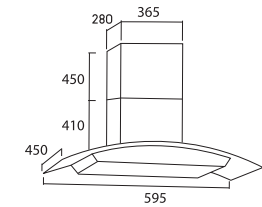

10,900.-



TNS HD 3460 BB

เครื่องดูดควันแบบติดตั้งผนัง ขนาด 60 ซม. TecnoStar รุ่น TNS HD 3460 BB

- เครื่องดูดควันแบบติดตั้งผนัง ขนาด 60 ซม.
- ปรับการทำงานได้ 3 ระดับ
- กำลังดูด 1,000 ลบ.ม./ชม.
- หลอดไฟ LED
- ควบคุมการทำงานด้วยปุ่มกด
- **แผ่นกรองคาร์บอน 1 แผ่น**

- 60 cm chimney cooker hood
- LED lamp
- Button control
- Maximum airflow rate 1000 m³/h
- 3 adjustable power level

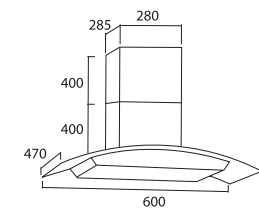

5,990.-



TNS HD 3490 BB

เครื่องดูดควันแบบติดตั้งผนัง ขนาด 90 ซม. TecnoStar รุ่น TNS HD 3490 BB

- เครื่องดูดควันแบบติดตั้งผนัง ขนาด 90 ซม.
- ปรับการทำงานได้ 3 ระดับ
- กำลังดูด 1,000 ลบ.ม./ชม.
- หลอดไฟ LED
- ควบคุมการทำงานด้วยปุ่มกด

- 90 cm chimney cooker hood
- LED lamp
- Button control
- Maximum airflow rate 1000 m³/h
- 3 adjustable power level

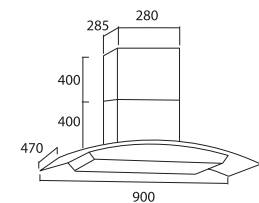

6,990.-



TNS HD 60 MC/B

เครื่องดูดควันแบบติดตั้งผนัง ขนาด 60 ซม. Tecnostar รุ่น TNS HD 60 MC/B

- เครื่องดูดควันแบบติดตั้งผนัง ขนาด 60 ซม.
- ปรับการทำงานได้ 3 ระดับ
- มอเตอร์กำลังไฟ 260 วัตต์
- กำลังดูด 1,600 ลบ.ม./ชม.
- หลอดไฟ LED
- ควบคุมการทำงานด้วยระบบสัมผัส
- รับประกันมอเตอร์ 5 ปี
- มีระบบการทำความสะอาดด้วยความร้อน

- 60 cm chimney cooker hood
- LED lamp
- Touch control
- Maximum airflow rate 1600 m³/h
- 3 adjustable power level
- With heat cleaning system

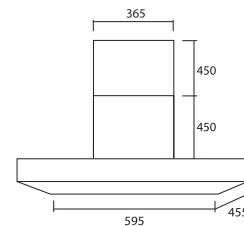

10,900.-



TNS HD 90 MC/B

เครื่องดูดควันแบบติดตั้งผนัง ขนาด 90 ซม. Tecnostar รุ่น TNS HD 90 MC/B

- เครื่องดูดควันแบบติดตั้งผนัง ขนาด 90 ซม.
- ปรับการทำงานได้ 3 ระดับ
- มอเตอร์กำลังไฟ 260 วัตต์
- กำลังดูด 1,600 ลบ.ม./ชม.
- หลอดไฟ LED
- ควบคุมการทำงานด้วยระบบสัมผัส
- รับประกันมอเตอร์ 5 ปี
- มีระบบการทำความสะอาดด้วยความร้อน

- 90 cm chimney cooker hood
- LED lamp
- Touch control
- Maximum airflow rate 1600 m³/h
- 3 adjustable power LED
- With heat cleaning system

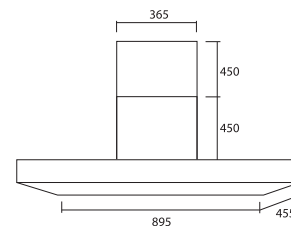

11,900.-



TNS HD 3590 GB

เครื่องดูดควันแบบติดตั้งผนัง ขนาด 90 ซม. Tecnostar รุ่น TNS HD 3590 GB

- เครื่องดูดควันแบบติดตั้งผนัง
- โครงสร้างสเตนเลส และกระจกนิรภัยขนาด 90 ซม.
- กำลังดูด 1000 ลบ.ม./ชม.
- หลอดไฟ LED
- Baffle ฟิลเตอร์ 2 ชั้น

- 90 cm. chimney cooker hood
- Stainless steel and tempered glass structure
- Maximum air flow rate : 1000 m³/h
- LED light
- Baffle filter

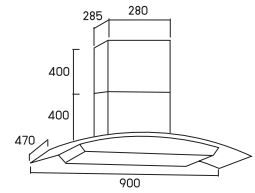

10,900.-
8,790.-



TNS HD 3490K-AC

เครื่องดูดควันแบบติดตั้งผนัง ขนาด 90 ซม. Tecnostar รุ่น TNS HD 3490K-AC

- เครื่องดูดควันแบบติดตั้งผนัง
- โครงสร้างสเตนเลส และกระจกนิรภัยขนาด 90 ซม.
- กำลังดูด 1000 ลบ.ม./ชม.
- กำลังไฟรวม 233 วัตต์
- ฟิลเตอร์อลูมิเนียม 5 ชั้น 2 ชั้น
- ท่อลมออกขนาด 6 นิ้ว

- 90 cm. chimney cooker hood
- Stainless steel and tempered glass structure
- Maximum air flow rate : 1000 m³/h
- Maximum output power : 233 watts
- Aluminium filter
- Air outlet flange diameter : 6 inch

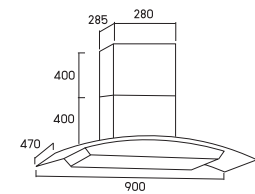

9,290.-
7,690.-



TNS HD 3460K-AC

เครื่องดูดควันแบบติดตั้งผนัง ขนาด 60 ซม. Tecnostar รุ่น TNS HD 3460K-AC

- เครื่องดูดควันแบบติดตั้งผนัง
- โครงสร้างสเตนเลส และกระจกนิรภัยขนาด 60 ซม.
- กำลังดูด 1000 ลบ.ม./ชม.
- กำลังไฟรวม 233 วัตต์
- ฟิลเตอร์อลูมิเนียม 5 ชั้น 1 ชั้น
- ท่อลมออกขนาด 6 นิ้ว

- 60 cm. chimney cooker hood
- Stainless steel and tempered glass structure
- Maximum air flow rate : 1000 m³/h
- Maximum output power : 233 watts
- Aluminium filter
- Air outlet flange diameter : 6 inch

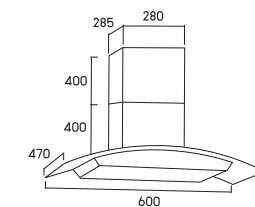

7,190.-
5,990.-



TNS HD 502 B 900

เครื่องดูดควันแบบติดตั้งผนัง ขนาด 90 ซม. Tecnostar รุ่น TNS HD 502 B 900

- เครื่องดูดควันแบบติดตั้งผนัง
- โครงสร้างสเตนเลสและกระจกนิรภัย
- กำลังดูด 1000 ลบ.ม./ชม.
- ตะแกรงดักจับไอน้ำแบบอลูมิเนียม
- ท่อลมออกขนาด 6 นิ้ว

- 90 cm. chimney cooker hood
- Stainless steel and tempered glass structure
- Maximum air flow rate : 1000 m³/h
- Aluminium filter
- Air outlet flange diameter : 6 inch

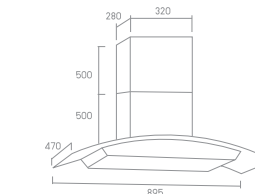

10,900.-
8,590.-

SINK



TNS 505022 BLACK

อ่างล้างจาน 1 หลุม แบบฝังเฟอร์นิเจอร์ Tecnostar รุ่น TNS 505022 BLACK

- อ่างล้างจานแบบ 1 หลุม
- หลุมลึก 22 ซม.
- ขนาด : 500 x 500 x 220 มม.
- **Single bowl sink**
- **Bowl depth : 22 cm.**
- Dimension : 500 x 500 x 220 mm.

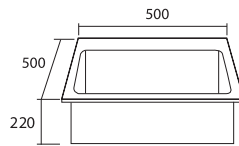

3,990.-

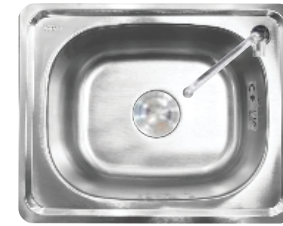

TNS 10500 SS

อ่างล้างจาน 1 หลุม แบบฝังเฟอร์นิเจอร์ Tecnostar รุ่น TNS 10500 SS

- อ่างล้างจานแบบ 1 หลุม
- หลุมลึก 16 ซม.
- พร้อมชุดสะดืออ่าง ท่อดักกลิ่นและคลิปยึด
- ขนาด : 500 x 400 x 160 มม.
- **Single bowl sink**
- **Bowl depth 16 cm.**
- **With strainer, plumbing kit and clips**
- **Dimension : 500 x 400 x 160 mm.**

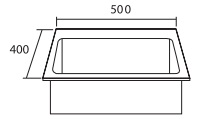

1,490.-

1,190.-



TNS 1050 SS

อ่างล้างจาน 1 หลุม 1 ที่พัก แบบฝังเฟอร์นิเจอร์ Tecnostar รุ่น TNS 1050 SS

- อ่างล้างจานแบบ 1 หลุม 1 ที่พัก
- หลุมลึก 21 ซม.
- พร้อมชุดสะดืออ่าง ท่อน้ำทิ้งและคลิปยึด
- ขนาด : 1000 x 500 x 210 มม.
- **Single bowl sink**
- **Bowl depth 21 cm.**
- **With strainer, plumbing kit and clips**
- **Dimension : 1000 x 500 x 210 mm.**

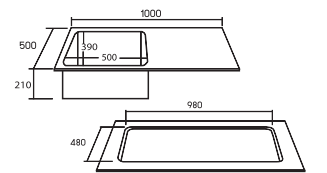

2,990.-



TNS HM 1050 SS

อ่างล้างจาน 1 หลุม 1 ที่พัก แบบฝังเฟอร์นิเจอร์ Tecnostar รุ่น TNS HM 1050 SS

- อ่างล้างจานแบบ 1 หลุม 1 ที่พัก
- หลุมลึก 15 ซม.
- พร้อมชุดสะดืออ่าง ชุดท่อดักกลิ่นและคลิปยึด
- ขนาด : 1000 x 500 x 150 มม.
- **Single bowl sink with drainer**
- **Bowl depth 15 cm.**
- **With strainer, plumbing kit and clips**
- **Dimension : 1000 x 500 x 150 mm.**

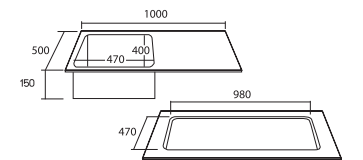

2,390.-

1,990.-



TNS 11100 ST

อ่างล้างจาน 1 หลุม 1 ที่พัก แบบฝังเพอร์นิเจอร์ TecnoStar รุ่น TNS 11100 ST

- อ่างล้างจานแบบ 1 หลุม 1 ที่พัก
- หลุมลึก 20 ซม.
- พร้อมชุดตะตืออ่าง ชุดท่อตัดกลิ่น และคลิปยึด
- ขนาด : 1000 x 500 x 200 มม.
- Single bowl sink with drainer
- Bowl depth 20 cm.
- With strainer, plumbing kit and clips
- Dimension : 1000 x 500 x 200 mm.

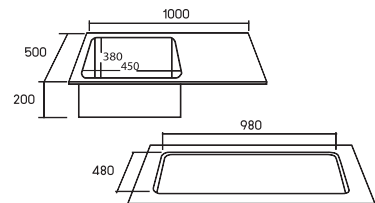

3,290.-
2,690.-



TNS 754517

อ่างล้างจาน 1 หลุม 1 ที่พัก แบบฝังเพอร์นิเจอร์ TecnoStar รุ่น TNS 754517

- อ่างล้างจานแบบ 1 หลุม 1 ที่พัก
- หลุมลึก 16.5 ซม.
- พร้อมชุดตะตืออ่าง ชุดท่อตัดกลิ่น และคลิปยึด
- ขนาด : 750 x 450 x 165 มม.
- Single bowl sink with drainer
- Bowl depth 16.5 cm.
- With strainer, plumbing kit and clips
- Dimension : 750 x 450 x 165 mm.

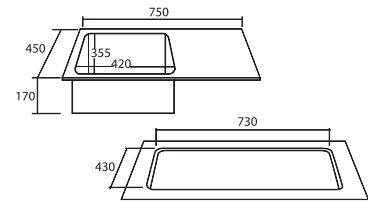

2,790.-



TNS 1201

อ่างล้างจาน 2 หลุม 1 ที่พัก แบบฝังเพอร์นิเจอร์ TecnoStar รุ่น TNS 1201

- อ่างล้างจานแบบ 2 หลุม 1 ที่พัก
- หลุมลึก 18.5 ซม.
- พร้อมชุดตะตืออ่าง
- ขนาด : 1200 x 500 x 185 มม.

- Double bowl sink with drainer
- Bowl depth 18.5 cm.
- With strainer
- Dimension : 1200 x 500 x 185 mm.

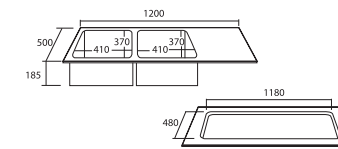

3,990.-
2,990.-



TNS 1202

อ่างล้างจาน 2 หลุม 1 ที่พัก แบบฝังเพอร์นิเจอร์ TecnoStar รุ่น TNS 1202

- อ่างล้างจานแบบ 2 หลุม 1 ที่พัก
- หลุมลึก 18.5 ซม.
- พร้อมชุดตะตืออ่าง
- ขนาด : 1200 x 500 x 185 มม.

- Double bowl sink with drainer
- Bowl depth 18.5 cm.
- With strainer
- Dimension : 1200 x 500 x 185 mm.

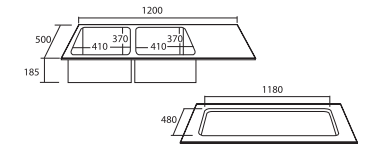

3,990.-
2,990.-



TNS 21116 S

อ่างล้างจาน 2 หลุม 1 ที่พัก แบบฝังเพอร์นิเจอร์ TecnoStar รุ่น TNS 21116 S

- อ่างล้างจานแบบ 2 หลุม 1 ที่พัก
- หลุมลึก 20 ซม.
- พร้อมชุดตะตืออ่าง ท่อน้ำทิ้ง
- ขนาด : 1160 x 500 x 200 มม.
- Double bowl sink with drainer
- Bowl depth 20 cm.
- With strainer, plumbing kit
- Dimension : 1160 x 500 x 200 mm.

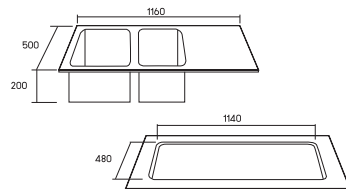

4,180.-
3,450.-



TNS 8050 S

อ่างล้างจาน 2 หลุม แบบฝังเพอร์นิเจอร์ TecnoStar รุ่น TNS 8050 S

- อ่างล้างจานแบบ 2 หลุม
- หลุมลึก 21 ซม.
- พร้อมชุดตะตืออ่าง ท่อน้ำทิ้ง
- ขนาด : 800 x 500 x 210 มม.

- Double bowl sink
- Bowl depth 21 cm.
- With strainer, plumbing kit
- Dimension : 800 x 500 x 210 mm.

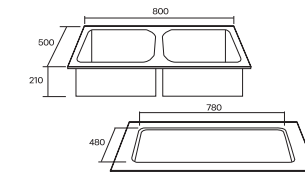

2,990.-



TNS 201000 SS

อ่างล้างจาน 2 หลุม แบบฝังเพอร์นิเจอร์ TecnoStar รุ่น TNS 201000 SS

- อ่างล้างจานแบบ 2 หลุม
- หลุมลึก 22 ซม.
- พร้อมชุดตะตืออ่าง ท่อน้ำทิ้ง
- ขนาด : 1000 x 480 x 220 มม.
- Double bowl sink
- Bowl depth 22 cm.
- With strainer, plumbing kit
- Dimension : 1000 x 480 x 220 mm.

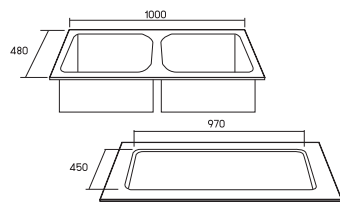

5,280.-
4,390.-



TNS STT 10050

อ่างล้างจาน 1 หลุม 1 ที่พิค แบบตั้งพื้น TecnoStar รุ่น TNS STT 10050

- อ่างล้างจานแบบ 1 หลุม 1 ที่พิค พร้อมขาตั้ง
- หลุมลึก 19 ซม.
- พร้อมชุดสะดืออ่าง ชุดท่อน้ำทิ้ง
- ขนาด : 1000 x 500 x 820 มม.
- Stand type single bowl sink with drainer
- Bowl depth 19 cm.
- With strainer, plumbing kit
- Dimension : 1000 x 500 x 820 mm.

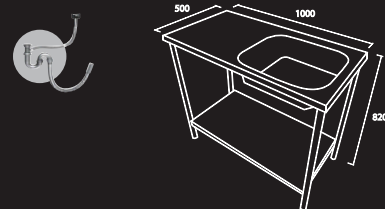

3,290.-

STAND TYPE SINK



TNS STT 7540

อ่างล้างจาน 1 หลุม 1 ที่พิค แบบตั้งพื้น TecnoStar รุ่น TNS STT 7540

- อ่างล้างจานแบบ 1 หลุม 1 ที่พิค พร้อมขาตั้ง
- หลุมลึก 17 ซม.
- พร้อมชุดสะดืออ่าง ชุดท่อน้ำทิ้ง
- ขนาด : 750 x 400 x 170 มม.

- Stand type single bowl sink with drainer
- Bowl depth 17 cm.
- With strainer, plumbing kit
- Dimension : 750 x 400 x 170 mm.

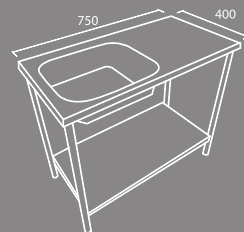

2,890.-



TNS STT 7540 PRO

อ่างล้างจาน 1 หลุม 1 ที่พิค แบบตั้งพื้น TecnoStar รุ่น TNS STT 7540 PRO

- อ่างล้างจานแบบ 1 หลุม 1 ที่พิค พร้อมขาตั้ง
- หลุมลึก 15 ซม.
- พร้อมชุดสะดืออ่าง ชุดท่อน้ำทิ้ง
- ขนาด : 750 x 400 x 150 มม.

- Stand type single bowl sink with drainer
- Bowl depth 15 cm.
- With strainer, plumbing kit
- Dimension : 750 x 400 x 150 mm.

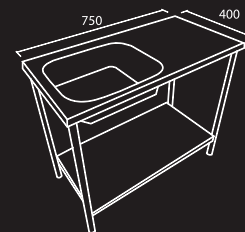

2,490.-



TNS TT 8050 S

อ่างล้างจาน 1 หลุม 1 ที่พิค แบบตั้งพื้น TecnoStar รุ่น TNS TT 8050 S

- อ่างล้างจานแบบ 1 หลุม พร้อมขาตั้ง
- หลุมลึก 22 ซม.
- พร้อมชุดสะดืออ่าง ชุดท่อน้ำทิ้ง
- ขนาด : 790 x 485 x 790 มม.
- Stand type single bowl sink
- Bowl depth 22 cm.
- With strainer, plumbing kit
- Dimension : 790 x 485 x 790 mm.

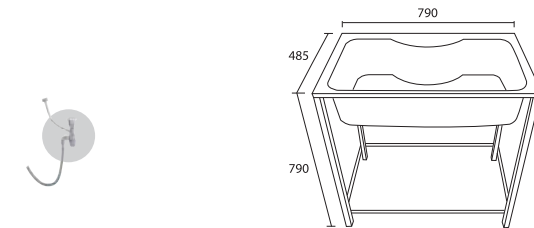

5,380.-
4,490.-



TNS TT 624823 SS

อ่างล้างจาน 1 หลุม แบบตั้งพื้น TecnoStar รุ่น TNS TT 624823 SS

- อ่างล้างจานแบบ 1 หลุม พร้อมขาตั้ง
- หลุมลึก 23 ซม.
- พร้อมชุดสะดืออ่าง ชุดท่อน้ำทิ้ง
- ขนาด : 620 x 480 x 780 มม.
- Stand type single bowl sink
- Bowl depth 23 cm.
- With strainer, plumbing kit
- Dimension : 620 x 480 x 780 mm.

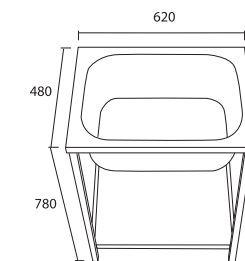

3,850.-
3,190.-



TNS STT 80 1B

อ่างล้างจาน 1 หลุม แบบตั้งพื้น TecnoStar รุ่น TNS STT 80 1B

- อ่างล้างจานแบบ 1 หลุม พร้อมขาตั้ง
- หลุมลึก 19 ซม.
- พร้อมชุดสะดืออ่าง
- ขนาด : 800 x 500 x 850 มม.
- Stand type single bowl sink
- Bowl depth 19 cm.
- With strainer
- Dimension : 800 x 500 x 850 mm.

4,490.-



TNS STT 80 2B

อ่างล้างจาน 2 หลุม แบบตั้งพื้น TecnoStar รุ่น TNS STT 80 2B

- อ่างล้างจานแบบ 2 หลุม พร้อมขาตั้ง
- หลุมลึก 17 ซม.
- พร้อมชุดสะดืออ่าง
- ขนาด : 800 x 500 x 850 มม.
- Stand type double bowl sink
- Bowl depth 17 cm.
- With strainer
- Dimension : 800 x 500 x 850 mm.

4,490.-



TNS STT 100 1B1D

อ่างล้างจาน 1 หลุม 1 ที่พัก แบบตั้งพื้น TecnoStar รุ่น TNS STT 100 1B1D

- อ่างล้างจานแบบ 1 หลุม 1 ที่พัก พร้อมขาตั้ง
- หลุมลึก 18 ซม.
- พร้อมชุดสะดืออ่าง
- ขนาด : 1000 x 500 x 850 มม.
- Stand type single bowl sink with drainer
- Bowl depth 18 cm.
- With strainer
- Dimension : 1000 x 500 x 850 mm.

4,490.-



TNS STT 120 2B1D

อ่างล้างจาน 2 หลุม 1 ที่พัก แบบตั้งพื้น TecnoStar รุ่น TNS STT 120 2B1D

- อ่างล้างจานแบบ 2 หลุม 1 ที่พัก พร้อมขาตั้ง
- หลุมลึก 19 ซม.
- พร้อมชุดสะดืออ่าง
- ขนาด : 1200 x 500 x 850 มม.
- Stand type double bowl sink with drainer
- Bowl depth 19 cm.
- With strainer
- Dimension : 1200 x 500 x 850 mm.

5,990.-



TNS STT 12050

อ่างล้างจาน 2 หลุม 1 ที่พัก แบบตั้งพื้น TecnoStar รุ่น TNS STT 12050

- อ่างล้างจานแบบ 2 หลุม 1 ที่พัก พร้อมขาตั้ง
- หลุมลึก 19 ซม.
- พร้อมชุดสะดืออ่าง
- ขนาด : 1200 x 500 x 820 มม.

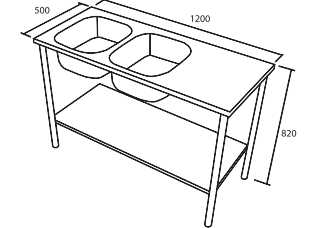

- Stand type double bowl sink with drainer
- Bowl depth 19 cm.
- With strainer
- Dimension : 1200 x 500 x 820 mm.

5,760.-

4,790.-



TNS TT 7540 RACK

อ่างล้างจาน 1 หลุม 1 ที่พัก แบบตั้งพื้น TecnoStar รุ่น TNS TT 7540 RACK

- อ่างล้างจานแบบ 1 หลุม 1 ที่พัก พร้อมขาตั้ง
- หลุมลึก 17 ซม.
- พร้อมชุดสะดืออ่าง
- ขนาด : 750 x 400 x 850 มม.

- Stand type single bowl sink with drainer
- Bowl depth 17 cm.
- With strainer
- Dimension : 750 x 400 x 850 mm.

5,590.-



TNS TT 8050 RACK

อ่างล้างจาน 2 หลุม แบบตั้งพื้น TecnoStar รุ่น TNS TT 8050 RACK

- อ่างล้างจานแบบ 2 หลุม พร้อมขาตั้ง
- หลุมลึก 20 ซม.
- พร้อมชุดสะดืออ่าง
- ขนาด : 800 x 500 x 850 มม.

- Stand type double bowl sink
- Bowl depth 20 cm.
- With strainer
- Dimension : 800 x 500 x 850 mm.

5,590.-



CUSTOMER SERVICE

- บริการที่รวดเร็ว
- บริการซ่อม  **FASTLANE** ภายใน 1 วัน
- กรุงเทพฯ และปริมณฑลเข้าบริการซ่อม ภายใน 1 -2 วันทำการ นับจากวันแจ้งซ่อม

 : Tecnogasthai

 : www.tecnogasthai.com

 : 02-2743434

 : @tecnokitchen

ศูนย์ HOT LINE สายด่วน

ภาคเหนือ-อีสาน 091 119 2124

ภาคใต้ 095 369 6689

กรุงเทพฯ และปริมณฑล 083 988 1686